

Joie™

signature

i-Harbour

enhanced child restraint

- GB Instruction Manual
- PT Manual de instruções
- ES Manual de instrucciones
- FR Manuel d'instructions
- NL Instructiehandleiding
- IT Manuale di istruzioni
- DE Bedienungsanleitung
- SE Bruksanvisning
- EL Εγχειρίδιο οδηγιών χρήσης
- HU Használati utasítás
- DA Brugervejledning
- NO Instruksjonsbok
- PL Instrukcja obsługi
- CZ Návod k obsluze
- SK Návod na použitie

- SL Navodila za uporabo
- TR Kullanım Kılavuzu
- RU Руководство по эксплуатации
- AR دليل التعليمات
- FI Käyttöopas



ECE R129/03: i-Size



Rearward Facing: Child height 40cm-105cm/ Child weight \leq 18kg;
Forward Facing: Child height 76cm-105cm/ Child weight \leq 18kg;

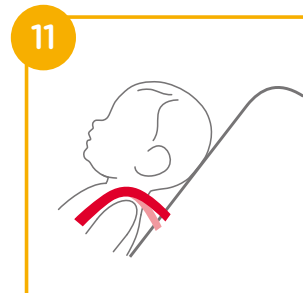
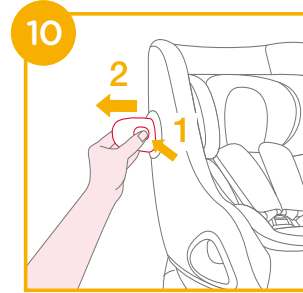
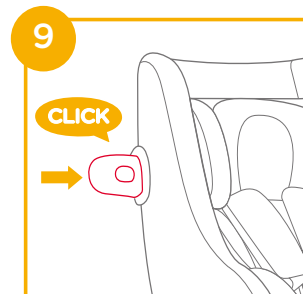
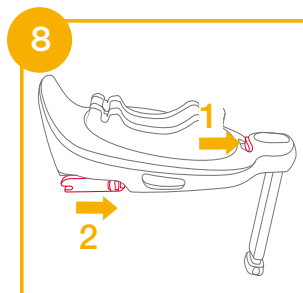
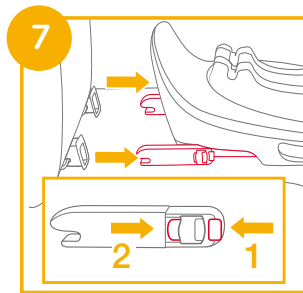
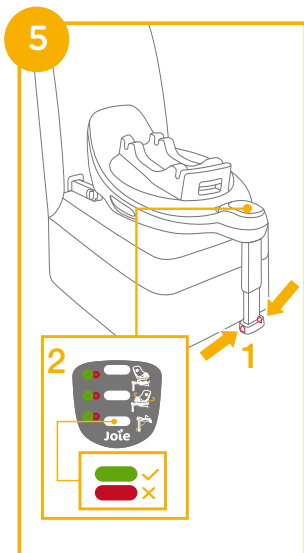
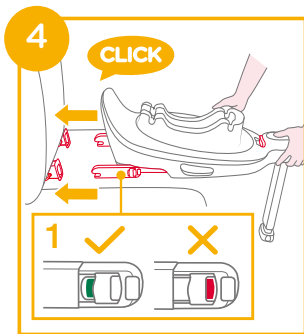
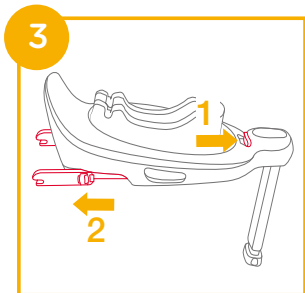
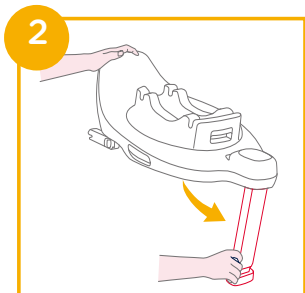
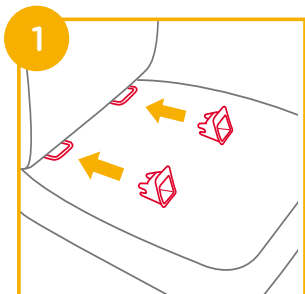

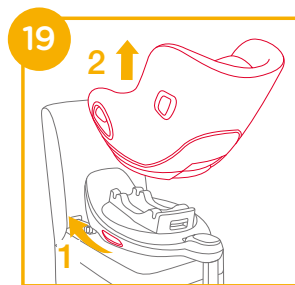
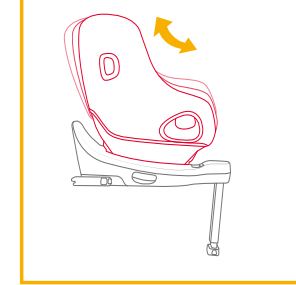
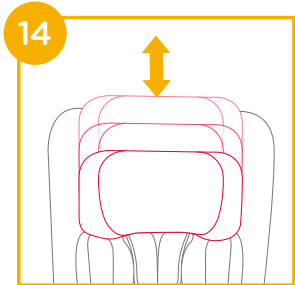
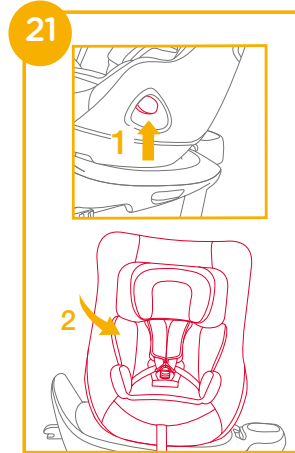
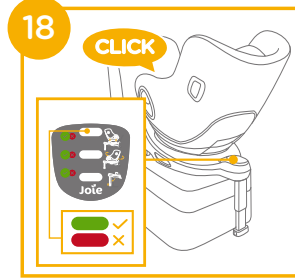
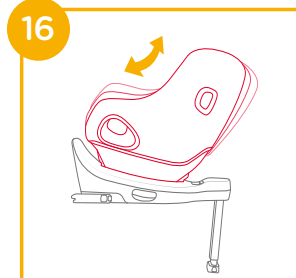
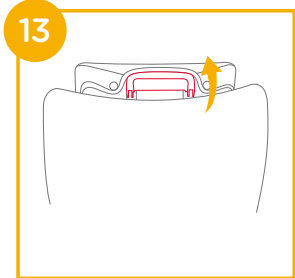
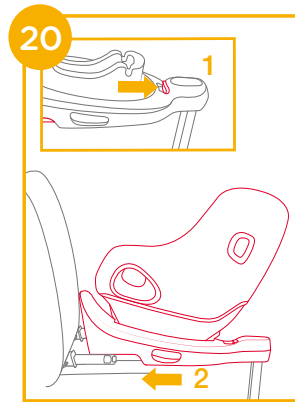
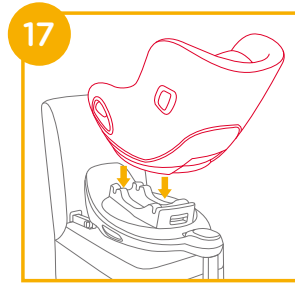
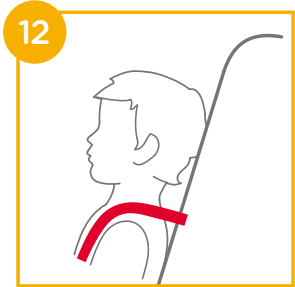

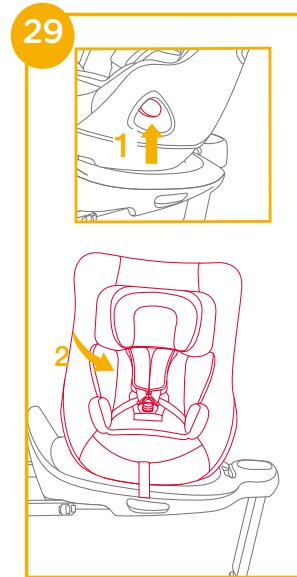
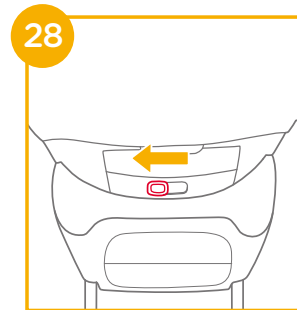
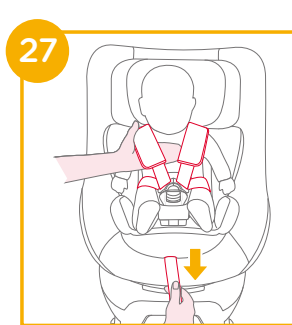
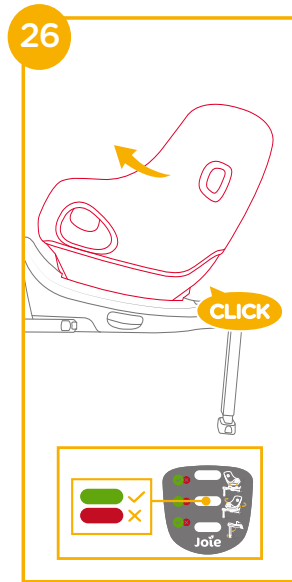
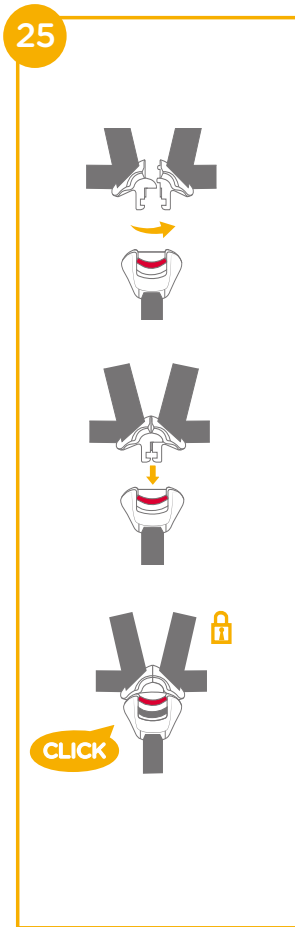
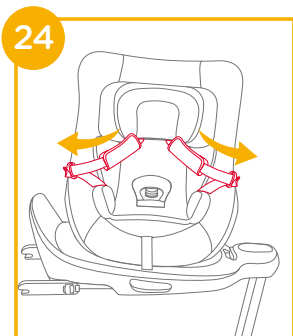
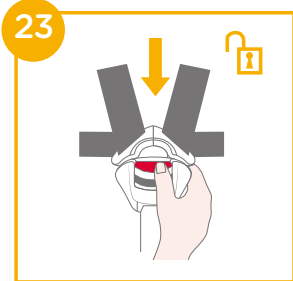
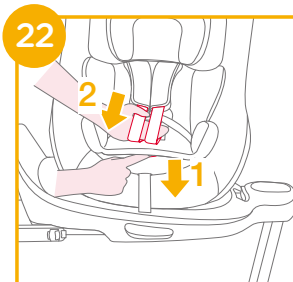

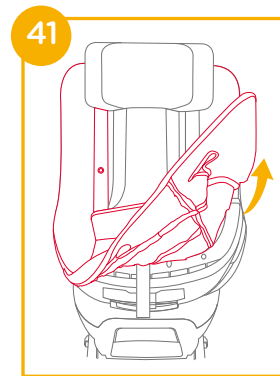
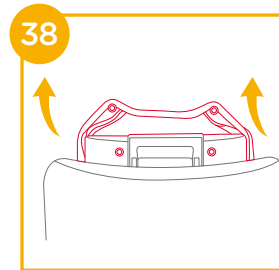
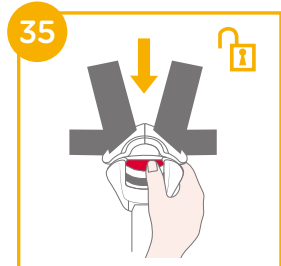
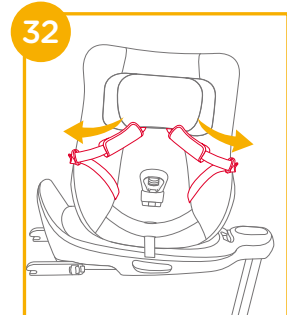
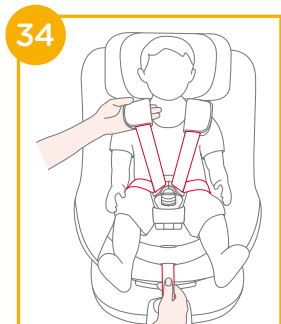
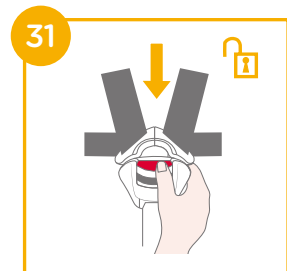
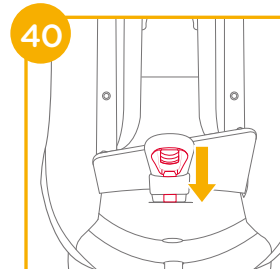
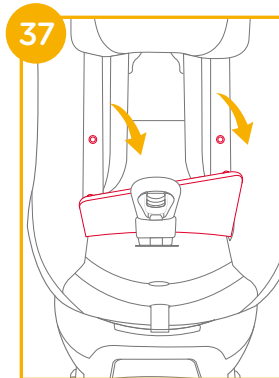
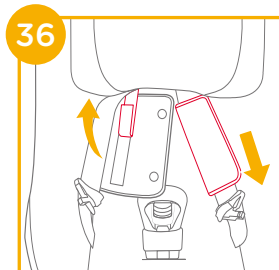
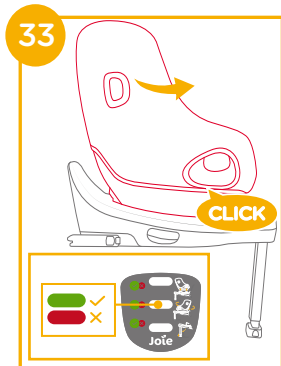
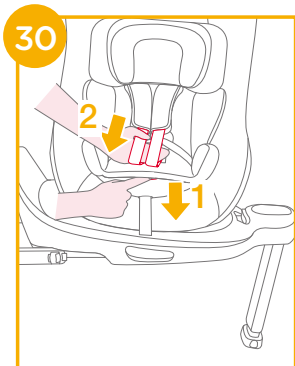

GB Welcome to Joie™

You have purchased a high quality, fully certified child safety child restraint. This product is suitable for the use of children with height and weight up to 105cm and 18kg.

Carefully read this Instruction Manual and follow the installing steps because this is the **ONLY** way to protect your child from serious injury or death in case of an accident, and to provide comfort to your child while using this product.

Keep this instruction manual for future reference.

Please confirm

To use this Joie enhanced child restraint with the i-Size ISOFIX connections according to the UN Regulation No.129, your child must meet the following requirements.

Rearward Facing: Child height 40cm-105cm/ max. 18kg;

Forward Facing: Child height 76cm-105cm/ max. 18kg;

Please read all the instructions in this manual before installing and using the product.

! IMPORTANT: KEEP FOR FUTURE REFERENCE. PLEASE READ CAREFULLY.

Please keep the instruction manual in the storage compartment at the back of the base.

For warranty information, please visit our website at joiebaby.com



Parts List

Please make sure there are no missing parts. Please contact the retailer if anything is missing.

- | | |
|----------------------------------|---|
| 1 Head Support | 12 Side Impact Protection Pod |
| 2 Seat Pad | *must use on door side only |
| 3 Buckle | 13 Infant Carrier Rotation Button |
| 4 Webbing Adjustment Button | 14 ISOFIX Adjustment Button |
| 5 Adjustine Webbing | 15 Child Restraint Release Button |
| 6 Recline Adjustment Button | 16 Load Leg |
| 7 ISOFIX Guides | 17 Load Leg Adjustment Button |
| 8 Rotation Button | 18 ISOFIX Connector |
| 9 Shoulder Harness Covers | 19 Instruction Manual Storage Compartment |
| 10 Infant Insert | 20 Swivel Lock |
| 11 Head Support Adjustment Lever | |

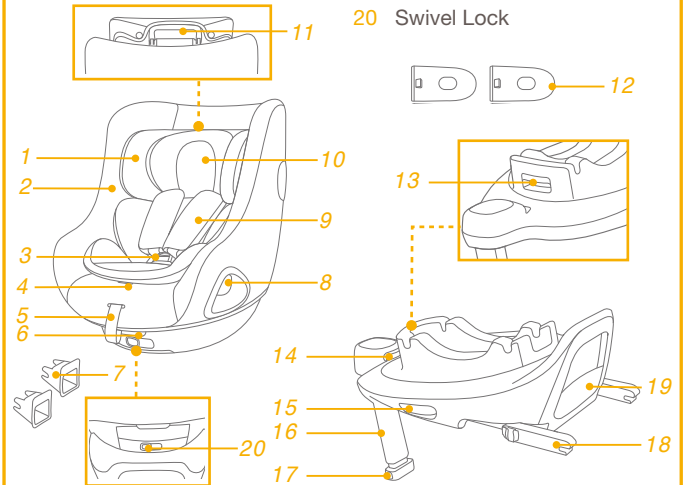

*The base is sold separately.

WARNING

- ! BE cautious that the rigid items and plastic parts of the enhanced child restraint system shall be so located and installed that they are not liable to become trapped by a movable seat or in the door of the vehicle.
- ! DO NOT use the rearward facing enhanced child restraint system in seating positions where there is an active frontal airbag installed.
- ! IMPORTANT - DO NOT USE FORWARD FACING BEFORE THE CHILD'S AGE EXCEEDS 15 MONTHS.
- ! The enhanced child restraint may not fit in all approved vehicles. Please refer to the fitting list included for more details.
- ! Any support-leg should be in contact with the vehicle floor and any straps restraining the child should be adjusted to the child's body. The straps should not be twisted.
- ! Ensure that any lap strap is worn low down, so that the pelvis is firmly engaged, shall be stressed.
- ! This enhanced child restraint should be replaced when it has been subject to violent stresses in an accident. An accident can cause damage to it that you cannot see.

WARNING

- ! Consider the danger of making any alterations or additions to the device without approval of the adequate authority, and the danger of not following closely to the installation instructions provided by the enhanced child restraint manufacturer.
- ! Children should not be left unattended in their enhanced child restraint system.
- ! Any luggage or other objects liable to cause injuries in the event of a collision shall be properly secured.
- ! The enhanced child restraint system shall NOT BE USED without the soft goods.
- ! The soft goods should not be replaced with any other than the one recommended by the manufacturer, because the soft goods constitutes an integral part of the restraint performance.
- ! Please also pay attention to the instructions and warnings in the vehicle manufacturer's handbook.

Emergency



In case of emergency or accidents, it is most important to have your child taken care of with first aid and medical treatment immediately.







Product Information

1. This is an “ i-Size ” Enhanced Child Restraint System. It is approved according to UN Regulation No.129, for use in, i-Size compatible vehicle seating positions as indicated by vehicle manufacturers in the vehicle users’ manual.
2. If in doubt, consult either the Enhanced Child Restraint System manufacturer or the retailer.

Materials Plastics, metal, fabrics
Patent No. Patents pending

Choose Your Installation

	Child's Size	Installation Mode	Figure for Installation	Reference Age	Seat Position
ECE R129	40cm-105cm/ ≤ 18kg	Rear Facing mode		< 4 years	Position 1-5
	76cm-105cm/ ≤ 18kg	Forward Facing Mode		15 months to 4 years	Position 1-5

Child's Age	Installation Mode	Installation	Swivel Lock
<15 Months	Rear facing mode	 	
>15 Months	Rear/ Forward facing mode	 	

Installation Concerns

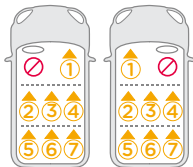
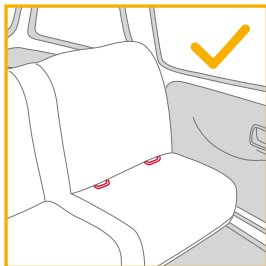

Base Installation

see images 1 - 8

1. Attach the ISOFIX guides to the vehicle's ISOFIX anchor points (see vehicle owner's manual). 1 The ISOFIX guides can protect the surface of the vehicle seat from being torn. They can also guide the ISOFIX connectors.
2. Unfold the load leg from storage compartment. 2
3. Extend the ISOFIX connectors by pressing the ISOFIX adjustment button while pulling on the connector. 3
4. Press the ISOFIX adjustment button to adjust the ISOFIX connectors. Line up the ISOFIX connectors with the ISOFIX guides, and then click both ISOFIX connectors into the ISOFIX anchor points. 4

! Make sure that both ISOFIX connectors are securely attached to the vehicle's ISOFIX anchor points. There should be two audible clicks and the colors of the indicators on both ISOFIX connectors should be completely green. 4 -1

! Check to make sure the base is securely installed by pulling on both ISOFIX connectors.

5. After placing the base on the vehicle seat, extend the load leg to floor 5. When the load leg is installed correctly, the load leg indicator will show green. Red will be shown when installed incorrectly. 5 -2

! The load leg has multiple positions. When the load leg indicator shows red this means the load leg is in the wrong position.

! Make sure the load leg is in full contact with the vehicle floor pan.

! Squeeze the load leg adjustment button, then shorten the load leg upwards. 5 -1

6. The completely assembled base is shown as 6.

! The ISOFIX connectors must be attached and locked onto the ISOFIX anchor points. 6 -1

! The load leg must be installed correctly with green indicator. 5 -2

! Always make sure the support load leg has direct contact with the floor and is in locked position even when the child is not in it.

Removing the Base

7. To remove the base from the vehicle seat, push the secondary lock buttons 7 -1 first and then press the ISOFIX releasing buttons 7 -2 on the ISOFIX connectors before removing the base from the vehicle seat. 7
8. For transporting, press ISOFIX adjustment button and move the ISOFIX connectors back into the storage position. 8

Use Side Impact Protection

see images 9 - 10

1. The enhanced child restraint is delivered with removable side impact protection pod. This side impact protection pod **MUST** be used on the door side of the vehicle. Installation shown in 9.
2. Press the release button to remove side impact protection pod. 10

Height Adjustment for Head Support and Shoulder Harnesses

see images 11 - 14

1. Please adjust the head support and check if the shoulder harnesses are at the correct height according to 11&12&13&14
- ! When used in rearward facing mode, the shoulder harness height must be even with or just below the top of child's shoulders. 11
- ! When used in forward facing mode, the shoulder harness height must be even with the top of child's shoulders. 12
- Pull the head support adjustment lever 13, meanwhile pull up or down the head support until it snaps into one of the 6 positions. The head support positions are shown as 14.

Recline Adjustment

see images 15 - 16

- Squeeze the recline adjustment button to adjust the enhanced child restraint to the proper position. 15
- Both rear facing mode and forward facing mode have 5 recline positions, the recline angles are shown as 16.

Rearward Facing Mode (Child height 40cm-105cm/ Child weight ≤18kg)

see images 17 - 27

- ! Please install the enhanced child restraint on the rear vehicle seat and then put the child in the enhanced child restraint.
1. Push the enhanced child restraint down onto the base 17. If the enhanced child restraint is secure, the enhanced child restraint indicator will show green. 18
 2. To release the enhanced child restraint, first take the child out of the child restraint. Pull the child restraint release button 19 -1, then lift the child restraint up 19 -2.
The enhanced child restraint can **ONLY** be installed and released when in rearward facing mode.
 3. Press and hold the ISOFIX adjustment button and push the enhanced child restraint system back until it comes in contact with the vehicle seatback. 20
 4. Press and hold the rotation button to rotate for easier side loading/unloading of the child, then rotate the seat to the rear facing position. 21

- ! Always make sure the seat is in locked position (rearward facing / forward facing) even when the child is not in it.
- ! Press the rotation button on either side to rotate the enhanced child restraint.
- 5. Press the harness adjustment button while pulling the shoulder harnesses to the desired length (Pull from below the fixed shoulder pads to lengthen). ²²
- 6. Unlock the buckle of the harnesses by pressing the red button. ²³
- 7. Place the buckle tongues against the magnetic area on the outer side of the enhanced child restraint so that the tongues are held in place. ²⁴

Use Infant Insert

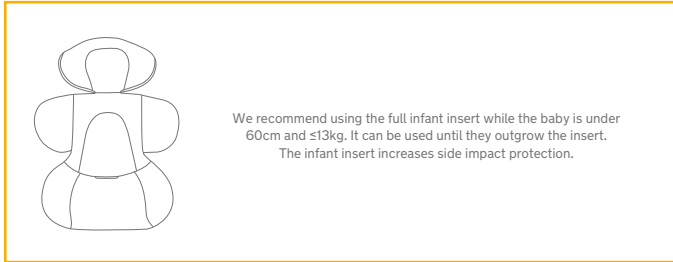

- 8. Place the child into the enhanced child restraint and pass both arms through the harnesses.
- 9. Engage the buckle. Please refer to ²⁵
- 10. Rotate the enhanced child restraint to the rear facing position. The enhanced child restraint indicator will show green. ²⁶
- 11. Pull down the adjustment webbing and adjust it to the proper length to make sure your child is properly secured. ²⁷
- ! Always keep child secured in harness and properly tightened by removing any slack.

Forward Facing Mode

(Child height 76cm-105cm/ Child weight ≤ 18kg/ Child's Age ≥15 Month)

see images ²⁸ - ³⁴

- ! Please install the enhanced child restraint on the rear vehicle seat, and then place the child in the enhanced child restraint.
- ! Please slide swivel lock button to left to rotate the enhanced child restraint to the forward facing mode. ²⁸
- 1. Press the rotation button to rotate for easier side loading/unloading of the child, then rotate the seat to the forward facing position. ²⁹
- ! Press the rotation button on either side to rotate the enhanced child restraint.
- 2. Press the harness adjustment button while pulling the shoulder harnesses to the desired length (Pull from below the fixed shoulder pads to lengthen). ³⁰
- 3. Unlock the buckle of the harnesses by pressing the red button. ³¹
- ! Remove the infant insert when in forward facing mode.
- 4. Place the buckle tongues against the magnetic area on the outer side of the enhanced child restraint so that the tongues are held in place. ³²
- 5. Rotate the enhanced child restraint seat to forward facing the enhanced child restraint indicator will show green. ³³
- ! Always make sure the seat is in locked position (rearward facing / forward facing) even when the child is not in it.
- 6. Pull down the adjustment webbing and adjust it to the proper length to make sure your child is properly secured. ³⁴
- ! Always keep child secured in harness and properly tightened by removing any slack.
- ! DO NOT use forward facing unless your child is at least 76cm AND 15 months old.

Detach Soft Goods

see images 35 - 41

Press the red button to disengage the buckle. 35

Follow steps 36 - 41 to detach soft goods.

To re-attach the soft goods please repeat the above steps in the reverse order.

Care and Maintenance

- ! Please store the infant insert somewhere out of the child's reach.
- ! Please wash the soft goods with cold water under 30°C.
- ! Do not iron the soft goods.
- ! Do not bleach or dry clean the soft goods.
- ! Do not use undiluted detergents gasoline or other organic solvent to wash the enhanced child restraint or base. It may cause damage to the enhanced child restraint.
- ! Do not twist the soft goods to dry with great force. It may leave the soft goods with wrinkles.
- ! Please hang dry the soft goods in the shade.
- ! Please remove the enhanced child restraint from the vehicle seat if it will not be in use for a long period of time.



PT Bem-vindo à Joie™

Adquiriu um dispositivo de retenção para crianças de alta qualidade e totalmente certificado. Este produto pode ser utilizado por crianças com altura entre 105 cm e 18 kg.

Leia atentamente este manual de instruções e siga os passos de instalação porque esta é a ÚNICA forma de proteger a criança de lesões graves ou morte em caso de acidente e garantir uma utilização confortável deste produto para a criança.

Guarde este manual de instruções para referência futura.

Confirme

Para utilizar este dispositivo avançado de retenção com ligações ISOFIX i-Size de acordo com o Regulamento UN N.º 129, a criança deve cumprir os seguintes requisitos.

Virado para a retaguarda: Altura da criança 40 cm-105 cm/Peso máximo da criança 18 kg;

Virado para a frente: Altura da criança 76cm-105 cm/Peso máximo da criança 18 kg;

Leia todas as instruções deste manual antes de utilizar o produto.

! IMPORTANTE: GUARDAR PARA CONSULTA FUTURA. LEIA ATENTAMENTE.

Guarde o manual de instruções no compartimento de armazenamento na traseira da base.

Para informações sobre a garantia, visite o nosso Web site em joiebaby.com



Lista de componentes

Certifique-se de que não existem peças em falta. Se faltar alguma peça, contacte o revendedor.

- 1 Apoio de cabeça
- 2 Capa de tecido acolchoado
- 3 Fivela
- 4 Botão de ajuste da cinta
- 5 Cinta de ajuste
- 6 Botão de ajuste de reclinção
- 7 Guias ISOFIX
- 8 Botão de rotação
- 9 Capas das alças
- 10 Redutor para bebé
- 11 Alavanca de ajuste do apoio de cabeça
- 12 Módulo de proteção contra impactos laterais
*deve ser utilizado apenas no lado da porta
- 13 Botão de rotação do transportador
- 14 Botão de ajuste ISOFIX
- 15 Botão de desengate do dispositivo avançado de retenção
- 16 Perna de carga
- 17 Botão de ajuste da perna de carga
- 18 Conector ISOFIX
- 19 Compartimento de armazenamento do manual de instruções
- 20 Bloqueio de rotação

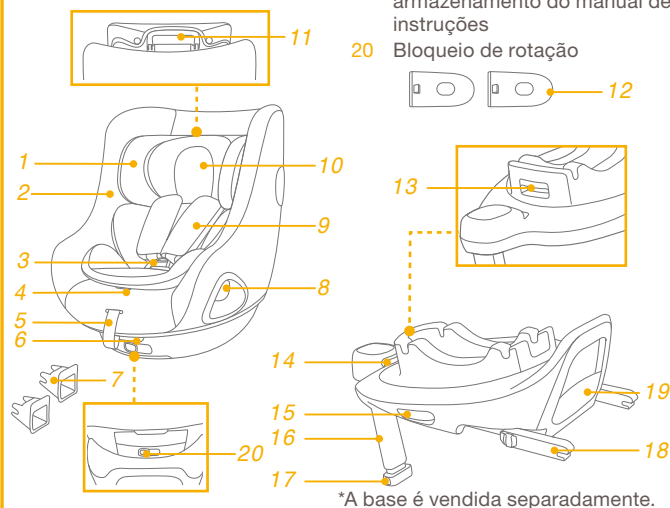

*A base é vendida separadamente.

AVISO

- ! TENHA atenção ao facto de as peças rígidas e plásticas do dispositivo avançado de retenção para crianças deverem estar localizadas e instaladas de forma a não ficarem presas num assento móvel ou na porta do veículo.
- ! NÃO utilize o dispositivo de retenção para crianças virado para a retaguarda em lugares sentados onde esteja instalado um airbag frontal ativo.
- ! **IMPORTANTE - NÃO UTILIZE O DISPOSITIVO VIRADO PARA A FRENTE SE A CRIANÇA TIVER UMA IDADE INFERIOR A 15 MESES.**
- ! O dispositivo avançado de retenção para crianças poderá não caber em todos os veículos aprovados. Consulte mais detalhes na lista incluída.
- ! Qualquer perna de apoio deve estar em contacto com o piso do veículo e as correias que restringem a criança devem ser ajustadas ao corpo da criança. As correias não devem estar torcidas.
- ! Certifique-se de que a correia subabdominal está o mais baixo possível para que a cintura esteja bem segura.
- ! Este dispositivo avançado de retenção para crianças deve ser substituído caso tenha sido sujeito a esforços violentos num acidente. Um acidente pode causar danos não visíveis.

AVISO

- ! Não devem ser efetuadas alterações ou adições ao dispositivo sem a aprovação de uma autoridade competente e devem ser seguidas as instruções de instalação fornecidas pelo fabricante do dispositivo avançado de retenção para crianças.
- ! As crianças não devem permanecer sem supervisão no sistema avançado de retenção.
- ! Todas as bagagens ou outros objetos que possam causar ferimentos em caso de colisão, devem estar corretamente fixos.
- ! O sistema avançado de retenção para crianças **NÃO DEVE SER UTILIZADO** sem a capa de tecido acolchoado.
- ! A capa de tecido acolchoado não deve ser substituída por qualquer outra que não seja recomendada pelo fabricante, pois é parte integrante do sistema de retenção.
- ! Tenha também em atenção as instruções e avisos do manual do fabricante do veículo.

Emergência



Em caso de emergência ou acidente, é muito importante que a criança receba imediatamente primeiros socorros e tratamento médico.







Informações sobre o produto

- Este é um sistema avançado "i-Size" de retenção para crianças. Está aprovado ao abrigo da Regulamentação UN N.º 129 para utilização em veículos com lugares sentados compatíveis com "i-Size", como indicado no manual do utilizador do fabricante do veículo.
- Em caso de dúvida, consulte o fabricante ou o revendedor do sistema avançado de retenção para crianças.

Materiais Plástico, metal, tecido
N.º de patente Patente pendente

Escolha a sua instalação

	Tamanho da criança	Modo de instalação	Figura para instalação	Idade de referência	Posição de utilização
ECE R129	40 cm-105 cm/ ≤18 kg	Modo virado para a retaguarda		<4 anos	Posição 1-5
	76 cm-105 cm/ ≤18 kg	Modo virado para a frente		15 meses a 4 anos	Posição 1-5

Idade da criança	Modo de instalação	Instalação	Bloqueio de rotação
<15 meses	Modo virado para a retaguarda	 	
>15 meses	Modo virado para a retaguarda/a frente	 	

Cuidados na instalação

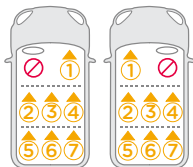
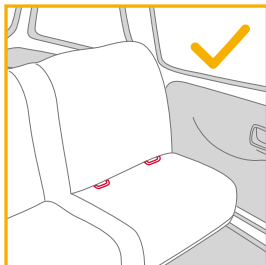

Instalação da base

ver imagens 1 - 8

1. Encaixe os guias ISOFIX nos pontos de fixação ISOFIX do veículo (ver manual do proprietário do veículo). 1 Os guias ISOFIX podem proteger a superfície do banco do veículo contra roturas. Também servem para guiar os conectores ISOFIX.
2. Desdobre a perna de carga a partir do compartimento de armazenamento. 2
3. Estique os conectores ISOFIX pressionando o botão de ajuste ISOFIX enquanto puxa o conector. 3
4. Pressione o botão de ajuste ISOFIX para ajustar os conectores ISOFIX. Alinhe os conectores ISOFIX com os guias ISOFIX e, em seguida, encaixe ambos os conectores ISOFIX nos pontos de fixação ISOFIX. 4

- ! Certifique-se de que ambos os conectores ISOFIX estão corretamente encaixados nas barras de fixação ISOFIX do veículo. Deverá ouvir dois cliques e a cor dos indicadores de ambos os conectores ISOFIX deverá ser completamente verde. 4 -1
 - ! Certifique-se de que a base está firmemente instalada puxando por ambos os conectores ISOFIX.
5. Depois de colocar a base no banco do veículo, estique a perna de carga até ao piso do veículo 5. Se o indicador da perna de apoio apresentar a cor verde, significa que a perna de apoio está corretamente instalada. A cor vermelha indica uma instalação incorreta. 5 -2
 - ! A perna de carga tem múltiplas posições. Quando o indicador da perna de carga apresentar a cor vermelha, significa que a perna de carga está numa posição incorreta.
 - ! Certifique-se de que a perna de carga está em contacto com o piso do veículo.
 - ! Aperte o botão de ajuste da perna de carga e, em seguida, encurte a perna de carga para cima. 5 -1
 6. A ilustração 6 apresenta a base totalmente montada.
 - ! Os conectores ISOFIX devem estar encaixados e bloqueados nos pontos de fixação ISOFIX. 6 -1
 - ! A perna de apoio deve estar corretamente instalada com o indicador em cor verde. 5 -2
 - ! Certifique-se sempre de que a perna de carga está em contacto com o piso do veículo e permanece bloqueada, quer a criança esteja a utilizar o sistema avançado de retenção para crianças ou não.

Remover a base

7. Para remover a base do banco do veículo, pressione primeiro os botões de bloqueio secundário 7 -1 e, em seguida, pressione os botões de desbloqueio ISOFIX 7 -2 nos conectores ISOFIX antes de remover a base do banco do veículo. 7
8. Para transportar, pressione o botão de ajuste ISOFIX e retraia os conectores ISOFIX para a posição de armazenamento. 8

Utilizar a proteção contra impactos laterais

1. O dispositivo avançado de retenção para crianças é fornecido com um módulo de proteção contra impactos laterais. Este módulo de proteção contra impactos laterais DEVE ser utilizado no lado da porta do veículo. Instalação apresentada em 9.
2. Pressione o botão de desengate para remover o módulo de proteção contra impactos laterais. 10

Ajuste da altura para o apoio de cabeça e alças

ver imagens 11 - 14

1. Ajuste o apoio de cabeça e verifique se as alças se encontram à altura correta de acordo com as figuras 11 e 12 e 13 e 14
- ! Quando o dispositivo for utilizado no modo virado para a retaguarda, as alças deverão estar colocadas ao nível ou ligeiramente abaixo dos ombros da criança. 11
- ! Quando o dispositivo for utilizado no modo virado para a frente, as alças deverão estar colocadas ao nível dos ombros da criança. 12
- Puxe a alavanca de ajuste do apoio de cabeça 13, e ajuste o apoio de cabeça para cima ou para baixo até que este encaixe numa das 6 posições. As posições do apoio de cabeça são apresentados na figura 14.

Ajuste da reclinção

ver imagens 15 - 16

Aperte o botão de ajuste da reclinção para ajustar o dispositivo avançado de retenção para crianças para a posição adequada. 15

Ambos os modos virados para a retaguarda e para a frente têm 5 posições de reclinção. Os ângulos de reclinção são apresentados na figura 16.

Modo virado para a retaguarda (Altura da criança 40 cm-105 cm/ Peso da criança ≤ 18 kg)

ver imagens 17 - 27

- ! Instale o dispositivo avançado de retenção para crianças no assento traseiro do veículo e, em seguida, coloque a criança no dispositivo.
1. Encaixe o dispositivo avançado de retenção para crianças na base 17. Se o dispositivo avançado de retenção estiver corretamente encaixado, o indicador do dispositivo avançado de retenção apresentará a cor verde. 18
 2. Para desencaixar o dispositivo avançado de retenção para crianças, retire primeiro a criança do dispositivo avançado de retenção para crianças. Aperte o botão de desbloqueio do dispositivo avançado de retenção para crianças 19 -1 e, em seguida levante o dispositivo 19 -2. O dispositivo avançado de retenção para crianças pode ser instalado e removido APENAS no modo virado para a retaguarda.
 3. Mantenha pressionado o botão de ajuste ISOFIX e empurre o sistema avançado de retenção para crianças até tocar nas costas do banco do veículo. 20
 4. Mantenha pressionado o botão de rotação para rodar e colocar/retirar a criança lateralmente de forma fácil e, em seguida rode a cadeira para a posição virada para a retaguarda. 21
- ! Certifique-se sempre de que o dispositivo avançado de retenção para crianças está bloqueado no modo virado para a frente ou no modo virado para a retaguarda, quer a criança esteja a utilizar o sistema avançado de retenção para crianças ou não.

- ! Pressione o botão de rotação num dos lados para rodar o dispositivo avançado de retenção.
- 5. Pressione o botão de ajuste das alças, enquanto puxa as alças até ao comprimento desejado (Puxe debaixo das ombreiras fixas para alongar). ²²
- 6. Abra a fivela pressionando o botão vermelho. ²³
- 7. Encoste as linguetas do cinto contra a área magnética no lado exterior do dispositivo avançado de retenção para crianças para que as linguetas fiquem fixas no lugar. ²⁴

Utilizar o redutor para bebé

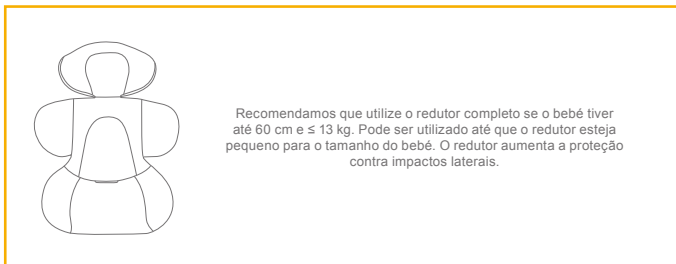

- 8. Coloque a criança no dispositivo avançado de retenção para crianças e passe ambos os braços pelas correias.
- 9. Encaixe a fivela. Consulte ²⁵
- 10. Rode o dispositivo de retenção para crianças e vire-o para a retaguarda. O indicador do dispositivo avançado de retenção para crianças apresentará a cor verde. ²⁶
- 11. Puxe a cinta de ajuste para baixo e ajuste-a para o comprimento adequado para garantir que a criança está segura. ²⁷
- ! Mantenha a criança segura com as correias e devidamente apertada eliminando quaisquer folgas.

Modo virado para a frente

(Altura da criança 76 cm - 105 cm/ Peso da criança ≤ 18 kg/ Idade da criança ≥ 15 meses)

ver imagens ²⁸ - ³⁴

- ! Deslize o botão de bloqueio de rotação para a esquerda para rodar o dispositivo avançado de retenção para o modo virado para a frente. ²⁸
- ! Instale o dispositivo avançado de retenção para crianças no assento traseiro do veículo e, em seguida, coloque a criança no dispositivo.
- 1. Pressione o botão de rotação para rodar e colocar/retirar a criança lateralmente de forma fácil e, em seguida rode a cadeira para a posição virada para a frente. ²⁹
- ! Pressione o botão de rotação num dos lados para rodar o dispositivo avançado de retenção.
- 2. Pressione o botão de ajuste das alças, enquanto puxa as alças até ao comprimento desejado (Puxe debaixo das ombreiras fixas para alongar). ³⁰
- 3. Abra a fivela pressionando o botão vermelho. ³¹
- ! Remova o redutor quando no modo virado para a frente.
- 4. Encoste as linguetas do cinto contra a área magnética no lado exterior do dispositivo avançado de retenção para crianças para que as linguetas fiquem fixas no lugar. ³²
- 5. Rode o dispositivo avançado de retenção para a frente, o indicador do dispositivo avançado de retenção apresentará a cor verde. ³³
- ! Certifique-se sempre de que o dispositivo avançado de retenção para crianças está bloqueado no modo virado para a frente ou no modo virado para a retaguarda, quer a criança esteja a utilizar o sistema avançado de retenção para crianças ou não.
- 6. Puxe a cinta de ajuste para baixo e ajuste-a para o comprimento adequado para garantir que a criança está segura. ³⁴
- ! Mantenha a criança segura com as correias e devidamente apertada eliminando quaisquer folgas.

! NÃO utilize o dispositivo virado para a frente se a criança não tiver pelo menos 76 cm E 15 meses.

Retirar a capa de tecido

ver imagens 35 - 41

Pressione o botão vermelho para abrir a fivela. 35

Siga os passos 36 - 41 para retirar a capa de tecido.

Para voltar a colocar a capa de tecido, repita os passos indicados acima na ordem inversa.

Cuidado e manutenção

- ! Guarde o redutor afastado do alcance de crianças.
- ! Lave a capa de tecido acolchoado com água fria a uma temperatura inferior a 30 °C.
- ! Não engome a capa de tecido.
- ! Não utilize lixívia nem lave a seco as capas de tecido acolchoado.
- ! Não utilize detergentes não diluídos, gasolina ou outros solventes orgânicos para lavar o dispositivo avançado de retenção para crianças ou a base. Poderá danificar o dispositivo avançado de retenção.
- ! Não torça as capas de tecido acolchoado para as secar rapidamente. Poderá enrugar as capas de tecido acolchoado.
- ! Deixe secar as capas de tecido acolchoado num local à sombra.
- ! Retire o dispositivo avançado de retenção para crianças do veículo se não pretende utilizá-lo durante um longo período.



ES Bienvenido a Joie™

Ha adquirido un Sistema de Retención Infantil de alta calidad, seguro y totalmente certificado. Este producto es adecuado para usarse con niños con una altura y peso de hasta 105 cm y 18 kg, respectivamente.

Lea detenidamente este manual de instrucciones y siga los pasos de instalación, ya que es la ÚNICA forma de proteger a su hijo contra lesiones graves o, incluso, la muerte en caso de accidente y de garantizar que su bebé viaje cómodamente cuando esté utilizando este producto.

Conserve este manual de instrucciones para futuras consultas.

Por favor, confirme lo siguiente:

Para utilizar este Sistema de Retención Infantil i-Size de Joie con conexiones ISOFIX de acuerdo con el reglamento n.º 129 de la ONU el niño deberá cumplir los siguientes requisitos.

Posición a contramarcha: Altura del niño: 40 cm-105 cm/18 kg máximo;

Posición a favor de la marcha: Altura del niño: 76cm-105 cm/18 kg máximo;

Lea todas las instrucciones incluidas en este manual antes de instalar y utilizar el producto.

! IMPORTANTE: GUARDE ESTE MANUAL PARA FUTURAS CONSULTAS. LEA DETENIDAMENTE.

Guarde el manual de instrucciones en el compartimento de almacenamiento de la parte posterior de la base.

Para obtener información sobre la garantía, visite nuestro sitio web en joiebaby.com.



Lista de piezas

Asegúrese de que no falta ninguna pieza. Póngase en contacto con su distribuidor si falta alguna pieza.

- | | |
|--|--|
| 1 Reposacabezas | 12 Pieza de protección contra impactos laterales |
| 2 Acolchado del asiento | *debe usarse solo en el lado de la puerta |
| 3 Hebilla | 13 Botón de giro del portabebés |
| 4 Botón de ajuste de la cincha | 14 Botón de ajuste ISOFIX |
| 5 Cincha de ajuste | 15 Botón de desbloqueo del Sistema de Retención Infantil |
| 6 Botón de ajuste de la inclinación | 16 Pata de apoyo |
| 7 Guías ISOFIX | 17 Botón de ajuste de la pata de apoyo |
| 8 Botón de giro | 18 Conector ISOFIX |
| 9 Protector del arnés de los hombros | 19 Compartimento de almacenamiento del manual de instrucciones |
| 10 Reductor para niños pequeños | 20 Bloqueo giratorio |
| 11 Palanca de ajuste del reposacabezas | |

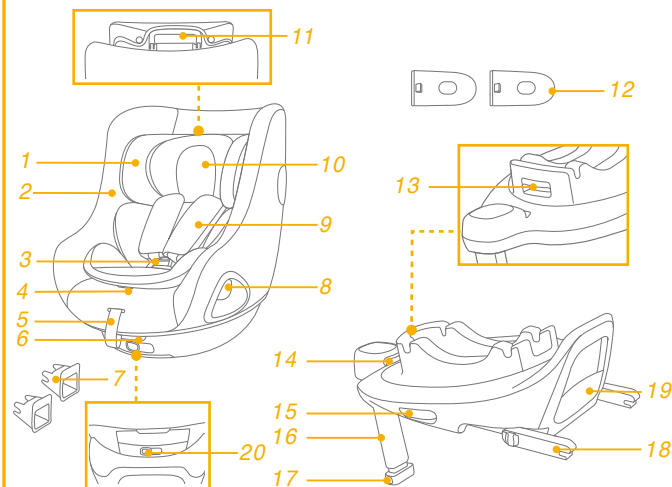

*La base se vende por separado.

ADVERTENCIA

- ! TENGA cuidado para que los elementos rígidos y las piezas de plástico del dispositivo de sujeción para niños mejorado se coloquen e instalen de manera que no puedan quedar atrapados por un asiento móvil o en la puerta del vehículo.
- ! NO use los dispositivos de sujeción para niños mejorados con orientación hacia atrás en asientos donde haya un airbag frontal activo instalado.
- ! IMPORTANTE - NO UTILIZAR ORIENTADO HACIA DELANTE ANTES DE LOS 15 MESES.
- ! El respaldo mejorado para niños puede no caber en todos los vehículos aprobados. Consulte la lista de accesorios incluida para obtener más detalles.
- ! Cualquier pata de soporte debe estar en contacto con el suelo del vehículo y las correas que sujetan al niño deben ajustarse al cuerpo de este. Las correas no debe estar retorcidas.
- ! Asegúrese de que ninguna correa de seguridad quede demasiado baja, de forma que la pelvis quede firmemente sujeta.
- ! Este dispositivo de sujeción para niños mejorado se debe reemplazar si ha estado sometido a tensiones violentas en un accidente. Un accidente puede causar daños no visibles en dichos elementos.

ADVERTENCIA

- ! Considere el peligro de realizar alteraciones o modificaciones al dispositivo sin la aprobación de la autoridad adecuada y el peligro de no seguir estrictamente las instrucciones de instalación facilitadas por el fabricante del dispositivo de sujeción para niños mejorado.
- ! Los niños no deben dejarse desatendidos en el sistema de sujeción para niños mejorado.
- ! Sujete correctamente el equipaje y cualquier otro objeto susceptible de provocar lesiones en caso de colisión.
- ! NO UTILICE el sistema de sujeción para niños mejorado sin el acolchado.
- ! El acolchado no deberá sustituirse por uno que no esté recomendado por el fabricante, ya que el acolchado constituye una parte esencial del funcionamiento del dispositivo de sujeción.
- ! También preste atención a las instrucciones y advertencias del manual del fabricante del vehículo.

Emergencia



En caso de emergencia o accidente, es muy importante que su hijo reciba primeros auxilios y tratamiento médico de inmediato.





Información del producto

- Este es un Sistema de Retención Infantil "i-Size". Está homologado bajo la normativa N° 129 de la ONU, para el uso en vehículos compatibles con sillas i-Sizes, tal y como indican los fabricantes de vehículos en los manuales de usuario del vehículo.
- En caso de duda, consulte al fabricante o al distribuidor del Sistema de Retención Infantil.

Materiales Plásticos, metal, telas
N.º de patente Pendiente de patentes

Elegir la instalación

	Altura del niño	Modo de instalación	Figura de la instalación	Edad de referencia	Posición del asiento
ECE R129	40 cm-105 cm/ ≤18 kg	Modo orientado a contramarcha		<4 años	Posición 1-5
	76cm-105 cm/ ≤18 kg	Modo orientado a favor de la marcha		De 15 meses a 4 años	Posición 1-5

Edad del niño	Modo de instalación	Instalación	Bloqueo giratorio
<15 meses	Modo orientado a contramarcha	 	
>15 meses	Modo orientado a favor de la marcha/a contramarcha	 	

Consideraciones acerca de la instalación

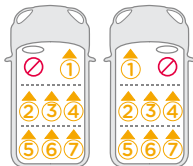
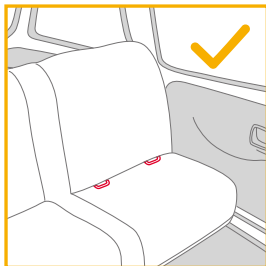

Instalación de la base

consulte las imágenes 1 - 8

1. Acople las guías ISOFIX en los puntos de anclaje ISOFIX del vehículo (consulte el manual del propietario del vehículo). 1 Las guías ISOFIX pueden proteger la superficie del asiento del vehículo contra roturas. También sirven para guiar los conectores ISOFIX.
2. Extienda la pata de apoyo desde el compartimento de almacenamiento. 2
3. Extienda los conectores ISOFIX presionando el botón de desbloqueo mientras tira del conector. 3
4. Pulse el botón de ajuste ISOFIX para guardar los conectores ISOFIX. Alinee los conectores ISOFIX con las guías ISOFIX y, a continuación, introduzca ambos conectores ISOFIX en los puntos de anclaje ISOFIX hasta que escuche un clic. 4

! Asegúrese de que ambos conectores ISOFIX queden firmemente sujetos a los puntos de anclaje ISOFIX del vehículo. Deberá escuchar dos clics y los colores de los indicadores de ambos conectores ISOFIX deberán aparecer completamente en verde. 4 -1

! Para asegurarse de que la base está instalada de forma segura, tire de ambos conectores ISOFIX.

5. Una vez colocada la base en el asiento del vehículo, extienda la pata de apoyo hasta el suelo 5. Cuando la pata de apoyo esté instalada correctamente, el indicador de la pata de apoyo se mostrará en color verde. Se mostrará en color rojo cuando se instale incorrectamente. 5 -2

! La pata de apoyo tiene varias posiciones. Cuando el indicador de la pata de apoyo aparece en rojo significa que la posición de esta no es correcta.

! Asegúrese de que la pata de apoyo esté totalmente en contacto con la bandeja del suelo del vehículo.

! Apriete el botón de ajuste de la pata de apoyo y, a continuación, acorte la pata de apoyo tirando de ella hacia arriba. 5 -1

6. La base montada completamente aparece en la figura 6.

! Los conectores ISOFIX deberán estar acoplados y bloqueados en los puntos de anclaje ISOFIX. 6 -1

! La pata de apoyo debe estar instalada correctamente con el indicador en verde. 5 -2

! Asegúrese siempre de que la pata de carga esté en contacto con el suelo del vehículo y permanezca bloqueada independientemente de si hay un niño o no en el sistema de sujeción para niños mejorado.

Quitar la base

7. Para retirar la base del asiento del vehículo, empuje primero los botones de bloqueo secundarios 7 -1 y, a continuación, los botones de liberación ISOFIX 7 -2 que se encuentran en los conectores ISOFIX antes de quitar la base del asiento del vehículo. 7

- Para el transporte, pulse el botón de ajuste de ISOFIX y mueva los conectores ISOFIX hacia atrás en la posición de almacenamiento. **8**

Usar la protección contra impactos laterales

- El Sistema de Retención Infantil se entrega con una protección contra impactos laterales extraíble. Esta pieza de protección contra impactos laterales DEBE usarse en el lado de la puerta del vehículo. Instalación mostrada en **9**.
- Presione el botón de liberación para quitar la pieza de protección contra impactos laterales. **10**

Ajuste de la altura de los arneses de los hombros y del reposacabezas

consulte las imágenes **11 - 14**

- Ajuste el reposacabezas y compruebe si la altura de los arneses de los hombros es la correcta, tal y como se indica en las figuras **11**, **12**, **13** y **14**.
- ! Cuando se utilice en el modo orientado a contramarcha, los arneses de los hombros deberán estar a la altura de los hombros del niño o por debajo. **11**
- ! Cuando utilice el modo orientado a favor de la marcha, los arneses de los hombros deberán estar a la altura de los hombros del niño. **12**
- Tire de la palanca de ajuste del reposacabezas **13** al mismo tiempo que tira hacia arriba o hacia abajo del reposacabezas hasta que quede fijado en una de las 6 posiciones. Las posiciones del reposacabezas se indican en la figura **14**.

Ajuste de la inclinación

consulte las imágenes **15 - 16**

Pulse el botón de ajuste de la inclinación para ajustar el Sistema de Retención Infantil en la posición correcta. **15**

Tanto el modo orientado a contramarcha como a favor de la marcha tienen 5 posiciones de inclinación. Los ángulos de inclinación se muestran en la figura **16**.

Modo orientado hacia atrás (Altura del niño: 40 cm-105 cm / Peso del niño ≤ 18 kg)

consulte las imágenes **17 - 27**

- ! Instale el Sistema de Retención Infantil en el asiento trasero del vehículo y, a continuación, coloque al niño en la silla.
- Empuje el Sistema de Retención Infantil hacia abajo hasta introducirlo en la base **17**. Si el Sistema de Retención Infantil está asegurado, el indicador se mostrará en verde. **18**
 - Para liberar el Sistema de Retención Infantil, primero saque al niño de la silla. Apriete el botón de liberación del Sistema de Retención Infantil **19**-1, y, a continuación, levante la silla. **19**-2. El Sistema de Retención Infantil SOLO se puede instalar y soltar cuando está en el modo a contramarcha.
 - Mantenga presionado el botón de ajuste ISOFIX y empuje el Sistema de Retención Infantil hacia atrás hasta que entre en contacto con el respaldo del asiento del vehículo. **20**
 - Mantenga presionado el botón de giro para girar y facilitar la carga y descarga lateral del niño y, a continuación, gire el asiento hacia la posición orientada a contramarcha. **21**
- ! Asegúrese siempre de que la pata de carga esté en contacto con el suelo del vehículo y permanezca bloqueada independientemente de si hay un niño o no en el sistema de sujeción para niños mejorado.

- ! Presione el botón de giro de cada lado para girar el Sistema de Retención Infantil.
- 5. Presione el botón de ajuste del arnés y tire al mismo tiempo de los arneses de los hombros hacia afuera hasta que la longitud sea la adecuada. (Tire desde debajo de las hombreras fijas para alargar). ²²
- 6. Desbloquee la hebilla de los arneses presionando el botón rojo. ²³
- 7. Coloque las lengüetas de la hebilla contra el área magnética del lado exterior del Sistema de Retención Infantil para que dichas lengüetas se mantengan en su lugar. ²⁴

Uso del accesorio para niños pequeños

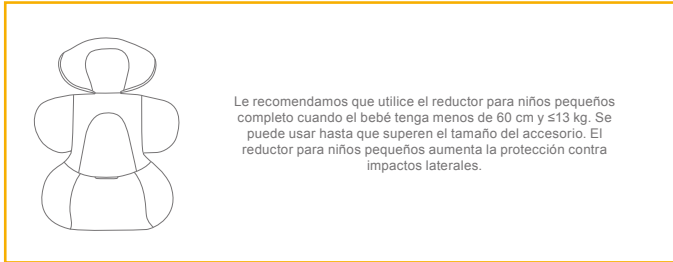

- 8. Coloque al niño en el Sistema de Retención Infantil y pase ambos brazos por los arneses.
- 9. Enganche la hebilla. Consulte la imagen ²⁵.
- 10. Gire el Sistema de Retención Infantil a la posición de orientación a contramarcha. El indicador del Sistema de Retención Infantil se iluminará en verde. ²⁶
- 11. Empuje hacia abajo la cincha de ajuste y ajústela de forma que la longitud sea la adecuada para garantizar que su hijo quede sujeto correctamente. ²⁷
- ! Mantenga siempre al niño asegurado en el arnés y bien sujeto sin que haya holguras.

Modo orientado a favor de la marcha (Altura del niño entre 76 cm y 105 cm/Peso del niño ≤ 18kg/Edad del niño ≥ 15 meses).

consulte las imágenes ²⁸ - ³⁴

- ! Instale el Sistema de Retención Infantil en el asiento trasero del vehículo y, a continuación, coloque al niño en la silla.
- ! Deslice el botón de bloqueo giratorio hacia la izquierda para girar el sistema de sujeción para niños mejorado al modo de orientación hacia adelante. ²⁸
- 1. Pulse el botón de giro para girar y facilitar la carga y descarga lateral del niño y, a continuación, gire el asiento hacia la posición orientada a favor de la marcha. ²⁹
- ! Presione el botón de giro de cada lado para girar el Sistema de Retención Infantil.
- 2. Presione el botón de ajuste del arnés y tire al mismo tiempo de los arneses de los hombros hacia afuera hasta que la longitud sea la adecuada. (Tire desde debajo de las hombreras fijas para alargar). ³⁰
- 3. Desbloquee la hebilla de los arneses presionando el botón rojo. ³¹
- ! Retire el reductor para niños pequeños cuando la silla se utilice a favor de la marcha.
- 4. Coloque las lengüetas de la hebilla contra el área magnética del lado exterior del Sistema de Retención Infantil para que dichas lengüetas se mantengan en su lugar. ³²
- 5. Gire el Sistema de Retención Infantil hacia la posición de orientación a favor de la marcha; el indicador de dicho sistema se mostrará en verde. ³³
- ! Asegúrese siempre de que el sistema de sujeción para niños mejorado permanezca bloqueado en el modo de orientación hacia adelante o hacia atrás independientemente de si hay un niño o no en dicho sistema.

6. Empuje hacia abajo la cincha de ajuste y ajústela de forma que la longitud sea la adecuada para garantizar que su hijo quede sujeto correctamente. ³⁴

! Mantenga siempre al niño asegurado en el arnés y bien sujeto sin que haya holguras.

! NO use la posición a favor de la marcha a menos que su hijo tenga al menos 76 cm Y 15 meses de edad

Desmontaje de los materiales mullidos

consulte las imágenes ³⁵ - ⁴¹

Presione el botón rojo para soltar la hebilla. ³⁵

Siga los pasos ³⁶ - ⁴¹ para desmontar los tejidos.

Para volver a montar el acolchado, repita los pasos anteriores en orden inverso.

Cuidados y mantenimiento

- ! Guarde el reductor para niños pequeños en algún lugar fuera del alcance del niño.
- ! Lave el tejido con agua fría por debajo de los 30 °C.
- ! No planche el tejido.
- ! No limpie en seco ni utilice lejía para lavar el tejido.
- ! No utilice detergentes sin diluir, gasolina u otros disolventes orgánicos para limpiar el Sistema de Retención Infantil y la base. Si lo hace, puede dañar el Sistema de Retención Infantil.
- ! No retuerza con demasiada fuerza el tejido cuando lo seque. Podrían quedar arrugas en el tejido.
- ! Deje secar el tejido en un lugar alejado de la luz directa del sol.
- ! Retire este Sistema de Retención Infantil del asiento del vehículo cuando no vaya a utilizarlo durante un periodo prolongado de tiempo.



FR Joie™ vous souhaite la bienvenue

Vous avez acheté un dispositif de retenue pour enfants de haute qualité, sûr et pleinement certifié. Ce produit est adapté aux enfants dont la taille et le poids ne dépassent pas 105 cm et 18 kg.

Lisez attentivement ce guide d'utilisation et suivez les étapes d'installation, car il s'agit de l'UNIQUE façon de protéger vos enfants contre des blessures graves, voire la mort en cas d'accident, et de lui prodiguer tout le confort assuré par ce produit.

Conservez ce manuel d'utilisation pour toute référence future.

Veillez confirmer

Pour utiliser ce dispositif de retenue pour enfants amélioré Joie avec les connexions i-Size ISOFIX conformément à la réglementation UN No.129, votre enfant doit correspondre aux conditions suivantes.

Face à l'arrière : Taille de l'enfant entre 40 cm et 105 cm / Max. 18kg ;

Face à l'avant : Taille de l'enfant entre 76 cm et 105 cm / Max. 18kg ;

Veillez lire toutes les instructions de ce manuel avant d'installer et d'utiliser le produit.

! IMPORTANT : À CONSERVER POUR TOUTE CONSULTATION ULTÉRIEURE. À LIRE ATTENTIVEMENT.

Veillez conserver le manuel d'instructions dans le compartiment de rangement à l'arrière de la Base.

Pour des informations sur la garantie, veuillez visiter notre site Web sur joiebaby.com



Liste des pièces

Veillez vous assurer qu'il n'y a pas de pièces manquantes. Contactez le revendeur en cas de pièces manquantes.

- | | |
|---|--|
| 1 Support de tête | 12 Module de protection contre les chocs latéraux |
| 2 Assise de siège | *doit être utilisé uniquement du côté de la porte |
| 3 Boucle | 13 Bouton de rotation du porte-bébé |
| 4 Bouton de réglage de la sangle | 14 Bouton de réglage ISOFIX |
| 5 Sangle de réglage | 15 Bouton de déverrouillage du dispositif de retenue pour enfant |
| 6 Bouton de réglage de l'inclinaison | 16 Piètement de charge |
| 7 Guides ISOFIX | 17 Bouton de réglage du piètement de charge |
| 8 Bouton de rotation | 18 Connecteur ISOFIX |
| 9 Housses des harnais d'épaules | 19 Compartiment de rangement du manuel de l'utilisateur |
| 10 Insert pour bébé | 20 Verrouillage du pivotement |
| 11 Levier de réglage du support de tête | |

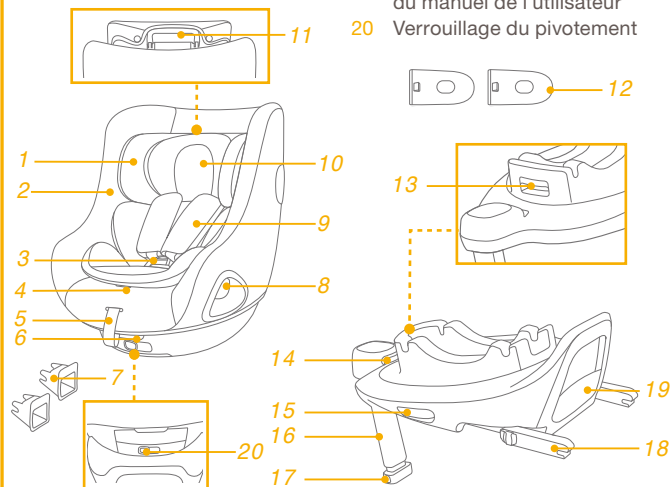

*La base est vendue séparément.

AVERTISSEMENT

- ! VEUILLEZ vous assurer que les éléments rigides et les pièces en plastique du système de retenue pour enfants amélioré soient situés et installés de sorte qu'ils ne soient pas susceptibles de se coincer sous un siège mobile ou dans la porte du véhicule.
- ! N'utilisez PAS les systèmes de retenue pour enfants améliorés face à l'arrière dans des positions d'assise où un airbag frontal actif est installé.
- ! IMPORTANT - NE PAS UTILISER FACE À LA ROUTE AVANT QUE L'ÂGE DE L'ENFANT ATTEIGNE 15 MOIS.
- ! Le dispositif de retenue pour enfants amélioré ne s'adapte peut être pas dans tous les véhicules homologués. Veuillez vous référer à la liste des accessoires inclus pour plus de détails.
- ! Tout piètement de support doit être en contact avec le plancher du véhicule et les sangles retenant l'enfant doivent être ajustées sur le corps de l'enfant. Les sangles ne doivent pas être entortillées.
- ! Veuillez vérifier que toute sangle sous-abdominale est installée vers le bas, de manière à ce que le bassin soit fermement engagé, ceci est important.
- ! Ce dispositif de retenue pour enfants amélioré doit être remplacé s'ils a été soumis à des tensions violentes dans un accident. Un accident peut les endommager, même si vous ne voyez pas les dommages.

AVERTISSEMENT

- ! Soyez conscient du danger d'apporter des modifications ou des ajouts au dispositif sans l'approbation de l'autorité concernée ainsi que du danger de ne pas respecter strictement les instructions d'installation fournies par le fabricant du dispositif de retenue pour enfants amélioré.
- ! Les enfants ne doivent pas resté dans le dispositif de retenue pour enfants amélioré sans surveillance.
- ! Tout bagage et autres objets susceptibles de causer des blessures en cas de collision doivent être correctement sécurisés.
- ! Le dispositif de retenue pour enfants amélioré NE DOIT PAS être utilisé sans les pièces souples.
- ! Les pièces souples ne doivent pas être remplacées par des pièces autres que celles recommandées par le fabricant, car les pièces souples font partie intégrante des performances du dispositif de retenue.
- ! Veuillez également respecter les instructions et les avertissements figurant dans le manuel du constructeur du véhicule.

Urgence



En cas d'urgence ou d'accident, il est très important que votre enfant soit immédiatement pris en charge par les premiers secours et des soins médicaux.







Informations sur le produit

- Il s'agit d'un système de retenue pour enfants amélioré "i-Size". Il est approuvé conformément à la réglementation UN n°129 pour une utilisation dans des positions de sièges de véhicules compatibles i-Size comme indiqué par le constructeur dans le manuel de l'utilisateur du véhicule.
- En cas de doute, consultez le fabricant du système de retenue pour enfants amélioré ou le distributeur.

Matériaux Plastiques, métaux, tissus
N° de brevet Brevets en attente

Choisissez votre installation

	Taille de l'enfant	Mode d'installation	Illustration pour l'installation	Âge de référence	Position du siège
ECE R129	40cm-105cm/ ≤18kg	Mode face à l'arrière		< 4 ans	Position 1-5
	76cm-105cm/ ≤18kg	Mode face à l'avant		15 mois jusqu'à 4 ans	Position 1-5

Âge de l'enfant	Mode d'installation	Installation	Verrouillage du pivotement
<15 mois	Mode face à l'arrière	 	
>15 mois	Mode face à l'avant/à l'arrière	 	

Problèmes liés à l'installation

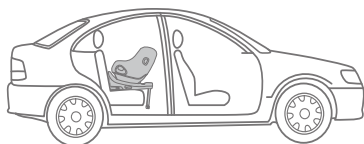
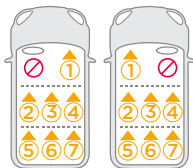
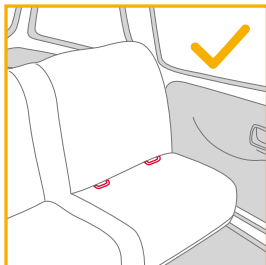

Installation de la base

voir les images 1 - 8

1. Fixez les guides ISOFIX aux points d'ancrage ISOFIX du véhicule (voir le manuel du propriétaire du véhicule). 1 Les guides ISOFIX peuvent protéger la surface du siège du véhicule contre les déchirements. Ils peuvent aussi guider les connecteurs ISOFIX.
2. Dépliez le piètement de charge du compartiment de rangement. 2
3. Étendez les connecteurs ISOFIX en appuyant sur le bouton de réglage ISOFIX et en tirant sur le connecteur. 3
4. Appuyez sur le bouton de réglage ISOFIX pour ajuster les connecteurs ISOFIX. Alignez les connecteurs avec les guides ISOFIX, puis insérez les deux connecteurs ISOFIX dans les points d'ancrage ISOFIX. 4

- ! Vérifiez que les deux connecteurs ISOFIX sont bien fixés aux points d'ancrage ISOFIX du véhicule. Vous devriez entendre deux clics audibles, et les indicateurs des deux connecteurs ISOFIX doivent être complètement verts. 4 -1
- ! Vérifiez que la base est bien installée en tirant sur les deux connecteurs ISOFIX.
- 5. Après avoir placé la base sur le siège du véhicule, étendez le piètement de charge jusqu'au sol 5. Lorsque le piètement de charge est correctement installé, l'indicateur du piètement de charge s'allume en vert. Il sera allumé en rouge si l'installation est incorrecte. 5 -2
- ! Le piètement de charge a plusieurs positions. Lorsque l'indicateur de piètement de charge est rouge, cela signifie que le piètement de charge est dans une mauvaise position.
- ! Assurez-vous que le piètement de charge est complètement en contact avec le plancher du véhicule.
- ! Appuyez sur le bouton de réglage du piètement de charge, puis réduisez sa longueur vers le haut. 5 -1
- 6. La base complètement assemblée est illustrée en 6.
- ! Les connecteurs ISOFIX doivent être attachés et verrouillés sur les points d'ancrage ISOFIX. 6 -1
- ! Le piètement de charge doit être installé correctement avec l'indicateur vert. 5 -2
- ! Assurez-vous toujours que le piètement de charge est bien en contact avec le plancher du véhicule et qu'il est verrouillée, qu'il y ait un enfant dans le dispositif de retenue pour enfants amélioré ou non.

Retirer la base

7. Pour retirer la base du siège du véhicule, poussez d'abord les boutons de verrouillage secondaire 7 -1 puis appuyez sur les boutons de libération ISOFIX 7 -2 sur les connecteurs ISOFIX avant de retirer la base du siège du véhicule. 7

- Pour le transport, appuyez sur le bouton de réglage ISOFIX et remettez les connecteurs ISOFIX en position de rangement. **8**

Utilisation du dispositif de protection contre les chocs latéraux

- Le dispositif de retenue pour enfants amélioré est livré avec un module de protection contre les chocs latéraux amovible. Ce module de protection contre les chocs latéraux DOIT être utilisé du côté de la porte du véhicule. L'installation est indiquée dans **9**.
- Appuyez sur le bouton d'ouverture pour retirer le module de protection contre les chocs latéraux. **10**

Réglage de la hauteur pour le repose-tête et le harnais pour épaules

voir les images **11** - **14**

- Veillez ajuster le support de tête et vérifier si les harnais pour épaules sont à la bonne hauteur conformément à **11 & 12 & 13 & 14**
- ! En cas d'utilisation face à l'arrière, la hauteur des harnais d'épaules doit être au niveau ou en dessous du sommet des épaules de l'enfant. **11**
- ! En cas d'utilisation en mode face à l'avant, la hauteur des harnais d'épaules doit être au niveau du sommet des épaules de l'enfant. **12**
- Tirez le levier d'ajustement du support pour la tête **13** tout en tirant sur le support vers le haut ou le bas pour le placer sur l'une des 6 positions. Les positions du support de tête sont illustrées en **14**.

Réglage de l'inclinaison

voir les images **15** - **16**

Appuyez sur le bouton de réglage de l'inclinaison, pour ajuster le dispositif de retenue pour enfants amélioré à la bonne position. **15**

Le mode face à l'arrière et le mode face à l'avant ont tous deux 5 positions d'inclinaison, les angles d'inclinaison sont indiqués comme indiqué dans **16**.

Mode face à l'arrière (Taille de l'enfant 40cm-105cm / Poids de l'enfant ≤ 18kg)

voir les images **17** - **27**

- ! Veuillez installer le dispositif de retenue pour enfants amélioré sur le siège arrière du véhicule, puis placez l'enfant dans le dispositif de retenue pour enfants amélioré.
- Poussez le dispositif de retenue pour enfants amélioré vers le bas sur la base **17**. Si le dispositif de retenue pour enfants amélioré est bien fixé, l'indicateur du dispositif de retenue pour enfants amélioré sera de couleur verte. **18**
 - Pour libérer le dispositif de retenue pour enfants amélioré, sortez d'abord l'enfant du dispositif de retenue pour enfants. Appuyez sur le bouton de déverrouillage du dispositif de retenue pour enfants **19** -1, puis soulevez le dispositif de retenue pour enfants **19** -2. Le dispositif de retenue pour enfants amélioré peut être installé et libéré UNIQUEMENT en mode face à l'arrière.
 - Appuyez et maintenez enfoncé le bouton de réglage ISOFIX et poussez le dispositif de retenue pour enfants amélioré vers l'arrière jusqu'à ce qu'il entre en contact avec le dossier du siège du véhicule. **20**
 - Appuyez et maintenez enfoncé le bouton de rotation afin de le tourner pour une installation/un retrait latéral plus facile de l'enfant, puis tournez le siège en position face à l'arrière. **21**

! Assurez-vous toujours que le dispositif de retenue pour enfants amélioré est bien verrouillé en mode face à l'avant ou en mode face à l'arrière, qu'il y ait un enfant dans le dispositif de retenue pour enfants amélioré ou non.

- ! Appuyez sur le bouton de rotation sur l'un des deux côtés pour tourner le dispositif de retenue pour enfants amélioré.
- 5. Appuyez sur le bouton de réglage du harnais, tout en tirant les harnais d'épaules jusqu'à la longueur souhaitée (Tirez depuis le dessous des rembourrages d'épaules fixes pour allonger). ²²
- 6. Déverrouillez la boucle des harnais en appuyant sur le bouton rouge. ²³
- 7. Placez les languettes de la boucle contre la zone magnétique sur le bord extérieur du dispositif de retenue pour enfants amélioré pour que les languettes soient maintenues en place. ²⁴

Utiliser l'insert pour bébé



Nous conseillons d'utiliser l'insert pour bébé intégral lorsque le bébé fait moins de 60cm et ≤13kg. Il peut être utilisé jusqu'à ce que les enfants deviennent trop grands pour l'insert. Le support pour bébé augmente la protection contre les impacts latéraux.

- 8. Placez l'enfant dans le dispositif de retenue pour enfants amélioré et passez les deux bras à travers le harnais.
- 9. Engagez la boucle. Veuillez consulter ²⁵
- 10. Faites tourner le dispositif de retenue pour enfants amélioré pour qu'il soit en position face à l'arrière. L'indicateur du dispositif de retenue pour enfants amélioré sera vert. ²⁶
- 11. Tirez la sangle de réglage et ajustez-la à la bonne longueur pour vous assurer que votre enfant est correctement attaché. ²⁷
- ! Maintenez toujours l'enfant attaché dans le harnais et correctement serré en éliminant le jeu éventuel.

Mode face à l'avant

(Taille de l'enfant 76cm-105cm / Poids de l'enfant ≤18kg / Âge de l'enfant ≥15 mois)

voir les images ²⁸ - ³⁴

- ! Veuillez installer le dispositif de retenue pour enfants amélioré sur le siège arrière du véhicule, puis placez l'enfant dans le dispositif de retenue pour enfants amélioré.
- ! Veuillez glisser le bouton de verrouillage du pivotement vers la gauche pour tourner le dispositif de retenue pour enfants amélioré en mode face à l'avant. ²⁸
- 1. Appuyez sur le bouton de rotation afin de le tourner pour une installation/un retrait latéral plus facile de l'enfant, puis tournez le siège en position face à l'avant. ²⁹
- ! Appuyez sur le bouton de rotation sur l'un des deux côtés pour tourner le dispositif de retenue pour enfants amélioré.
- 2. Appuyez sur le bouton de réglage du harnais, tout en tirant les harnais d'épaules jusqu'à la longueur souhaitée (Tirez depuis le dessous des rembourrages d'épaules fixes pour allonger). ³⁰
- 3. Déverrouillez la boucle des harnais en appuyant sur le bouton rouge. ³¹
- ! Retirez l'insert pour bébé en mode face à l'avant.
- 4. Placez les languettes de la boucle contre la zone magnétique sur le bord extérieur du dispositif de retenue pour enfants amélioré pour que les languettes soient maintenues en place. ³²
- 5. Faites tourner le dispositif de retenue pour enfants amélioré pour qu'il soit face à l'avant, l'indicateur du dispositif de retenue pour enfants amélioré sera de couleur verte. ³³
- ! Assurez-vous toujours que le dispositif de retenue pour enfants amélioré est bien verrouillé en mode face à l'avant ou en mode face à l'arrière, qu'il y ait un enfant dans le dispositif de retenue pour enfants amélioré ou non.

6. Tirez la sangle de réglage et ajustez-la à la bonne longueur pour vous assurer que votre enfant est correctement attaché. **34**

! Maintenez toujours l'enfant attaché dans le harnais et correctement serré en éliminant le jeu éventuel.

! NE PAS utiliser en mode face à l'avant si votre enfant ne mesure pas au moins 76 cm ET a moins de 15 mois.

Détacher les parties souples

voir les images **35** - **41**

Appuyez sur le bouton rouge pour désengager la boucle. **35**

Suivez les étapes **36** - **41** pour détacher les parties souples.

Pour fixer à nouveau les parties souples, veuillez répéter les étapes ci-dessus dans l'ordre inverse.

Entretien et maintenance

! Rangez l'insert pour bébé dans un endroit hors de portée de l'enfant.

! Lavez les pièces souples à l'eau froide à moins de 30°C.

! Ne repassez pas les pièces souples.

! Ne nettoyez pas les pièces souples à sec ou à l'eau de Javel.

! N'utilisez pas de détergents neutres non dilués, de l'essence ou d'autres solvants organiques pour laver le dispositif de retenue pour enfants amélioré ou la base. Cela pourrait endommager le dispositif de retenue pour enfants amélioré.

! N'essorez pas les pièces souples avec trop de force. Des plis pourraient apparaître sur les pièces souples.

! Laissez les pièces souples sécher à l'ombre.

! Veuillez retirer le dispositif de retenue pour enfants amélioré du véhicule si vous ne prévoyez pas de l'utiliser pendant une longue période.



NL Welkom bij Joie™

U hebt een volledig gecertificeerd kinderzitje voor kindveiligheid van hoge kwaliteit aangeschaft. Dit product is geschikt voor gebruik met kinderen met een lengte van tot 105cm en een gewicht van 18kg.

Lees deze instructiehandleiding zorgvuldig door en volg de installatiestappen want dit is de ENIGE manier om uw kind te beschermen tegen ernstig letsel of overlijden in geval van een ongeluk, en om uw kind comfort te geven bij het gebruik van dit product.

Bewaar deze instructiehandleiding voor raadpleging in de toekomst.

Bevestigen

Om dit verbeterde Joie-kinderzitje met de i-Size ISOFIX-aansluitingen volgens het VN-voorschrift nr. 129 te kunnen gebruiken, moet uw kind aan de volgende voorwaarden voldoen.

Naar achteren kijkend: Lengte kind 40cm-105cm/max. 18kg;

Naar voren kijkend: Lengte kind 76cm-105cm/max. 18kg;

Lees alle aanwijzingen in deze handleiding voordat u het product opzet en gebruikt.

! BELANGRIJK: BEWAREN VOOR LATER GEBRUIK. LEES DIT ZORGVULDIG DOOR.

Bewaar de handleiding in het bewaarvak achterop de voet.

Bezoek voor informatie over de garantie onze website op joiebaby.com



Onderdelenlijst

Controleer op ontbrekende onderdelen. Neem contact op met de verkoper als iets ontbreekt.

- | | | | |
|----|------------------------------|----|--|
| 1 | Hoofdsteun | 12 | Bescherming voor inslag opzij |
| 2 | Zitkussen | | *mag alleen worden gebruikt aan deurszijde |
| 3 | Gesp | 13 | Draaiknop babydraagmodule |
| 4 | Instelknop spanband | 14 | ISOFIX-instelknop |
| 5 | Instellen gordel | 15 | Ontgrendelknop kinderzitje |
| 6 | Instelknop schuine stand | 16 | Steunvoet |
| 7 | ISOFIX-geleiders | 17 | Instelknop beenruimte |
| 8 | Draaiknop | 18 | ISOFIX-aansluiting |
| 9 | Afdekkingen schouderriemen | 19 | Opslagvak instructiehandleiding |
| 10 | Baby-inzetstuk | 20 | Draaiontgrendeling |
| 11 | Instelhendel voor hoofdsteun | | |

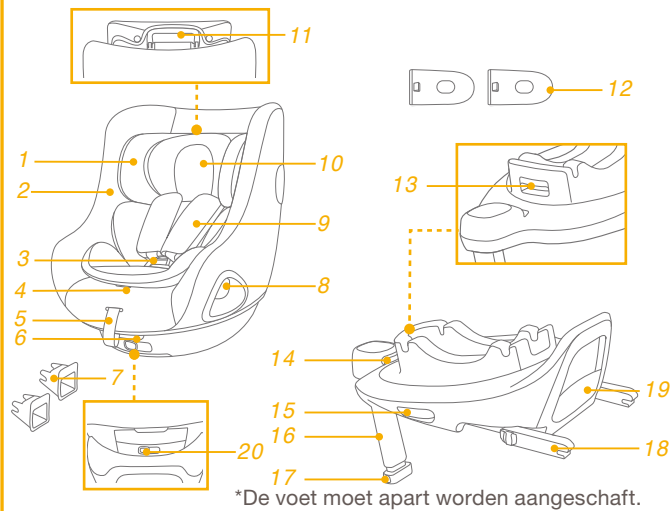

*De voet moet apart worden aangeschaft.

WAARSCHUWING

- ! **ZORG ERVOOR** dat de stugge items en plastic onderdelen van het verbeterde kinderzitstelsel zo moeten worden geplaatst en geïnstalleerd dat ze niet klem kunnen komen door een verplaatsbare stoel of in een deur van het voertuig.
- ! Gebruik **NIET** het naar achteren kijkende verbeterde kinderzitje in stoelposities waarbij een actieve frontale airbag is geïnstalleerd.
- ! **BELANGRIJK - NIET VOORUIT KIJKEND GEBRUIKEN VOORDAT HET KIND OUDER IS DAN 15 MAANDEN.**
- ! Het verbeterde kinderzitje past wellicht niet in alle goedgekeurde voertuigen. Raadpleeg de meegeleverde montagelijst voor meer details.
- ! Elke steunvoet moet in contact staan met de vloer van het voertuig en alle riemen die het kind vastzetten, moeten worden afgesteld op het lichaam van het kind. De riemen mogen niet gedraaid zijn.
- ! Zorg ervoor dat elke middelriem laag wordt gedragen, zodat het bekken stevig vast zit.
- ! Dit verbeterde kinderzitje moet worden vervangen als ze onderworpen zijn geweest aan zware spanningen bij een ongeluk. Een ongeluk kan daar schade aan veroorzaken die u niet kunt zien.

WAARSCHUWING

- ! Houd rekening met het gevaar van het aanbrengen van veranderingen of aanvullingen aan het apparaat zonder goedkeuring van de aangewezen instantie, en het gevaar van het niet nauwkeurig volgen van de aanwijzingen als geleverd door de fabrikant van het verbeterde kinderzitje.
- ! Kinderen mogen niet zonder toezicht achter worden gelaten in het verbeterde kinderzitje.
- ! Bagage en andere voorwerpen die in geval van botsing letsel kunnen veroorzaken, moeten goed zijn vastgezet.
- ! **GEBRUIK** het verbeterde kinderzitje **NIET** zonder de zachte onderdelen.
- ! Vervang de zachte onderdelen alleen door de onderdelen die door de fabrikant worden aanbevolen omdat de zachte onderdelen een integraal onderdeel vormen van de werking van het kinderzitje.
- ! Let tevens op de instructies en waarschuwingen in het handboek van de fabrikant van het voertuig.

Noodgeval



Bij een noodsituatie of een ongeluk is het heel belangrijk om uw kind direct te laten verzorgen met eerste hulp en medische behandeling.







Productinformatie

1. Dit is een "i-Size" verbeterd kinderzitstelsel. Het is goedgekeurd volgens VN-verordening nr. 129 voor gebruik in voor "i-Size geschikte" standen van autostoelen zoals is aangegeven door de fabrikant van de auto in de handleiding.
2. Neem in geval van twijfel contact op met de fabrikant van het verbeterde kinderzitstelsel of de verkoper.

Materiaal Kunststoffen, metaal, geweven stoffen
Patent nr. Patent aangevraagd

Uw installatie kiezen

	Grootte kind	Installatiestand	Afbeelding voor installatie	Referentieleeftijd	Stoelpositie
ECE R129	40cm-105cm/ ≤18kg	Achteruit kijkende modus		<4 jaar	Stand 1-5
	76cm-105cm/ ≤18kg	Vooruit kijkende modus		15 maanden tot 4 jaar	Stand 1-5

Leeftijd van kind	Installatiestand	Installatie	Draaiontgrendeling
<15 maanden	Achteruit kijkende modus	 	
>15 maanden	Vooruit/ Achteruit kijkende modus	 	

Opletten bij installatie

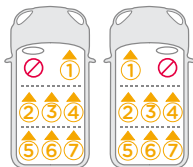
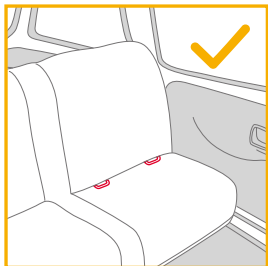

Installatie van voet

zie afbeeldingen 1 - 8

1. Bevestig de ISOFIX-geleiders aan de ISOFIX-verankeringspunten van het voertuig (zie de handleiding van het voertuig). 1 De ISOFIX-geleiders voorkomen dat het oppervlak van de autostoel gescheurd wordt. Ze kunnen tevens de ISOFIX-aansluitingen geleiden.
2. Vouw de steunvoet uit het opslagvak. 2
3. Verleng de ISOFIX-aansluitingen door op de ISOFIX-instelknop te drukken terwijl u trekt aan de aansluiting. 3
4. Druk op de ISOFIX-instelknop om de ISOFIX-aansluitingen in te stellen. Lijn de ISOFIX-aansluitingen uit met de ISOFIX-ankerpunten en klik beide ISOFIX-aansluitingen in de ISOFIX-ankerpunten. 4

! Zorg ervoor dat beide ISOFIX-aansluitingen stevig zijn bevestigd aan de ISOFIX-ankerpunten van het voertuig. U moet twee klikken horen en de kleuren van de indicatoren op beide ISOFIX-aansluitingen moeten groen zijn. 4 -1

! Controleer of de voet goed vast zit door aan beide ISOFIX-aansluitingen te trekken.

5. Nadat de voet op de autostoel is geplaatst, moet u de steunvoet tot de vloer verlengen 5. Wanneer de steunvoet juist is geïnstalleerd, brandt de steunvoetindicator groen. Rood wordt getoond indien onjuist geïnstalleerd. 5 -2

! De steunvoet heeft meerdere standen. Als de steunvoetindicator rood is, betekent dit dat de steunvoet in de verkeerde stand staat.

! Zorg ervoor dat de steunvoet volledig in contact is met de vloer van het voertuig.

! Knijp de instelknop van de steunvoet in en kort de steunvoet in naar boven. 5 -1

6. De volledig gemonteerde voet is afgebeeld als 6.

! De ISOFIX-aansluitingen worden aangesloten en vergrendeld in de ISOFIX-ankerpunten. 6 -1

! De steunvoet moet goed zijn geplaatst en de indicator moet groen zijn. 5 -2

! Zorg er altijd voor dat de steunvoet in contact staat met de vloer van het voertuig en vergrendeld blijft ongeacht of er wel of niet een kind in het verbeterde kinderzitje zit.

De voet verwijderen

7. Om de voet te verwijderen van de autostoel, drukt u eerst op de secundaire vergrendelingsknoppen 7 -1 en vervolgens op de ISOFIX-ontgrendelknoppen 7 -2 op de ISOFIX-aansluitingen voordat u de voet verwijdert van de autostoel. 7
8. Voor transport drukt u op de ISOFIX-instelknop en beweegt u de ISOFIX-aansluitingen terug in de opslagpositie. 8

Gebruik de afscherming voor inslag opzij

1. Dit verbeterde kinderzitje wordt geleverd met verwijderbare afscherming voor inslag opzij. Deze bescherming voor inslag opzij MOET worden gebruikt aan de deurzijde van het voertuig. Installatie getoond in [9](#).
2. Druk op de ontgrendelknop om de bescherming voor inslag opzij te verwijderen. [10](#)

Hoogteafstelling voor hoofdsteun en schouderriemen

zie afbeeldingen [11](#) - [14](#)

1. Pas de hoogteteun aan en controleer of de schouderriemen op de juiste hoogte zijn volgens [11](#) & [12](#) & [13](#) & [14](#)
- ! Bij gebruik in de achteruit kijkende modus moet de hoogte voor de schouderriemen gelijklopen met of net onder de schouders van het kind staan. [11](#)
- ! Bij gebruik in de vooruit kijkende stand moet de hoogte voor de schouderriemen gelijklopen met de bovenkant van de schouders van het kind. [12](#)
- Trek aan de hendel voor de afstelling van de hoofdsteun [13](#), en trek tegelijkertijd de hoofdsteun op of omlaag tot het in een van de 6 standen klikt. De standen van de hoofdsteun zijn afgebeeld in [14](#).

Instelling schuine stand

zie afbeeldingen [15](#) - [16](#)

Krijp de instelknop schuinstand in om het verbeterde kinderzitje in de juiste stand te zetten. [15](#)

Zowel de achteruit kijkende modus als de vooruit kijkende modus heeft 5 schuine standen. De hoeken van de stand zijn afgebeeld in [16](#).

Achteruit kijkende modus (Lengte kind 40 cm-105cm/ gewicht kind ≤18kg)

zie afbeeldingen [17](#) - [27](#)

- ! Installeer het verbeterde kinderzitje op de achterbank en plaats het kind vervolgens in het verbeterde kinderzitje.
1. Druk het verbeterde kinderzitje omlaag op de voet [17](#). Als het verbeterde kinderzitje goed vastzit, is de vergrendelingsindicator voor het verbeterde kinderzitje groen. [18](#)
 2. Voor het ontgrendelen van het verbeterde kinderzitje, moet u eerst het kind uit het kinderzitje halen. Trek aan de ontgrendelknop van het kinderzitje [19](#) -1, en til het kinderzitje vervolgens omhoog [19](#) -2. Het verbeterde kinderzitje kan ALLEEN worden geïnstalleerd en vrijgegeven in de achteruit kijkende modus.
 3. Houd de ISOFIX-instelknop ingedrukt en duw het systeem van het verbeterde kinderzitje naar achteren totdat het in contact komt met de rugleuning van de autostoel. [20](#)
 4. Houd de draaiknop ingedrukt om te draaien voor eenvoudiger plaatsen/uitnemen van het kind aan de zijkant, en draai de stoel vervolgens naar de achteruit kijkende stand. [21](#)
- ! Zorg er altijd voor dat het verbeterde kinderzitje vergrendeld blijft in de vooruit kijkende modus of achteruit kijkende modus ongeacht of er wel of niet een kind in het verbeterde kinderzitje zit.

- ! Druk op de draaiknop op een van beide zijden voor het draaien van het verbeterde kinderzitje.
- 5. Druk op de instelknop voor de gordels terwijl u de schoudergordels uittrekt naar de gewenste lengte (trek vanaf onder de vaste schouderkussens om te verlengen). ²²
- 6. Maak de gesp van de gordels los door op de rode knop te drukken. ²³
- 7. Plaats de gesptongen tegen het magnetische gebied op de buitenzijde van het verbeterde kinderzitje zodat de tongen op de plaats worden gehouden. ²⁴

Het baby-inzetstuk gebruiken



- 8. Zet het kind in het verbeterde kinderzitje en steek beide armen door de riemen.
- 9. Maak de gesp vast. Raadpleeg ²⁵
- 10. Draai het verbeterde kinderzitje naar de achteruit kijkende stand. De indicator van het verbeterde kinderzitje wordt groen. ²⁶
- 11. Trek de rieminstelling omlaag en stel hem op de juiste lengte af om ervoor te zorgen dat uw kind goed vast zit. ²⁷
- ! Houd het kind altijd goed vast in de gordels door het wegnemen van alle vrije ruimte.

Vooruit kijkende modus (Lengte kind 76cm-105cm / gewicht kind ≤18kg/ Leeftijd kind ≥ 15 maanden)

zie afbeeldingen ²⁸ - ³⁴

- ! Installeer het verbeterde kinderzitje op de achterbank en plaats het kind vervolgens in het verbeterde kinderzitje.
- ! Schuif de draaislotknop naar links om het verbeterde kinderzitje te draaien naar de vooruit kijkende modus. ²⁸
- 1. Druk op de draaiknop om te draaien voor eenvoudiger plaatsen/ uitnemen van het kind aan de zijkant, en draai de stoel vervolgens naar de vooruit kijkende stand. ²⁹
- ! Druk op de draaiknop op een van beide zijden voor het draaien van het verbeterde kinderzitje.
- 2. Druk op de instelknop voor de gordels terwijl u de schoudergordels uittrekt naar de gewenste lengte (trek vanaf onder de vaste schouderkussens om te verlengen). ³⁰
- 3. Maak de gesp van de gordels los door op de rode knop te drukken. ³¹
- ! Verwijder het baby-inzetstuk in de vooruit kijkende modus.
- 4. Plaats de gesptongen tegen het magnetische gebied op de buitenzijde van het verbeterde kinderzitje zodat de tongen op de plaats worden gehouden. ³²
- 5. Draai het verbeterde kinderzitje naar vooruit kijkend, en de indicator van het verbeterde kinderzitje wordt groen. ³³
- ! Zorg er altijd voor dat het verbeterde kinderzitje vergrendeld blijft in de vooruit kijkende modus of achteruit kijkende modus ongeacht of er wel of niet een kind in het verbeterde kinderzitje zit.
- 6. Trek de rieminstelling omlaag en stel hem op de juiste lengte af om ervoor te zorgen dat uw kind goed vast zit. ³⁴
- ! Houd het kind altijd goed vast in de gordels door het wegnemen van alle vrije ruimte.

- ! Gebruik NIET naar voren kijkend tenzij uw kind ten minste 76cm EN 15 maanden oud is.

Zachte voorwerpen losmaken

zie afbeeldingen 35 - 41

Druk op de rode knop om de riem te ontgrendelen. 35

Volg de stappen 36 - 41 voor het losmaken van zachte voorwerpen.

Om het zachte materiaal opnieuw te bevestigen, herhaalt u de bovenstaande stappen in omgekeerde volgorde.

Verzorging en onderhoud

- ! Berg het baby-inzetstuk ergens buiten het bereik van het kind op.
- ! Was de zachte onderdelen met koud water onder de 30°C.
- ! De zachte voorwerpen niet strijken.
- ! De zachte voorwerpen niet bleken of laten stomen.
- ! Gebruik geen onverdund schoonmaakmiddel benzine of andere organische materialen om het verbeterde kinderzitje of de voet te wassen. Dat kan het verbeterde kinderzitje beschadigen.
- ! De zachte onderdelen niet uitwringen om ze met veel kracht te drogen. Dit kan kreuken achterlaten in de zachte onderdelen.
- ! Hang de zachte onderdelen te drogen in de schaduw.
- ! Haal het verbeterde kinderzitje uit de autostoel als het voor langere tijd niet wordt gebruikt.



IT Benvenuto in Joie™

Avete acquistato un dispositivo di ritenuta per bambini di alta qualità, omologato e sicuro. Questo prodotto è adatto ai bambini con altezza di 105 cm e peso di 18 kg.

Leggere attentamente il presente manuale di istruzioni e seguire i vari passaggi della relativa installazione. Questo è l'UNICO modo per proteggere il vostro bambino da lesioni gravi o mortali in caso di incidente e per garantirgli la necessaria comodità durante l'uso di questo prodotto.

Conservare questo manuale di istruzioni per riferimenti futuri.

Controllare

Per utilizzare il sistema avanzato di ritenuta per bambini Joie con agganci i-Size ISOFIX in conformità alla normativa Un N. 129, il bambino deve soddisfare i seguenti requisiti.

Modalità contraria al senso di marcia: Altezza del bambino 40 cm-105 cm/max. 18 kg;

Modalità in senso di marcia: Altezza del bambino 76cm-105 cm/max. 18 kg;

Leggere tutte le istruzioni del presente manuale prima di installare e usare il prodotto.

! IMPORTANTE: DA CONSERVARSI PER FUTURE CONSULTAZIONI. LEGGERE ATTENTAMENTE.

Conservare il manuale di istruzioni nella tasca laterale situata nella parte posteriore della base.

Per informazioni più dettagliate, si prega di visitare il nostro sito web all'indirizzo joiebaby.com



Elenco parti

Assicurarsi che siano presenti tutti i componenti. Se qualche componente risulta mancante, consultare il rivenditore.

- | | | | |
|----|--|----|--|
| 1 | Poggiatesta | 12 | Aletta di protezione da impatto laterale |
| 2 | Imbottitura | | |
| 3 | Fibbia | | *Deve essere solo sul lato portiera |
| 4 | Pulsante di regolazione delle cinture | 13 | Pulsante di rotazione del seggiolino auto |
| 5 | Cinghia di regolazione delle cinture | 14 | Pulsante di regolazione ISOFIX |
| 6 | Pulsante di regolazione della reclinazione | 15 | Pulsante di rilascio del sistema di ritenuta per bambini |
| 7 | Guide ISOFIX | 16 | Gamba di supporto |
| 8 | Pulsante di rotazione | 17 | Pulsante di regolazione gamba di supporto |
| 9 | Coperture cintura per le spalle | 18 | Attacco ISOFIX |
| 10 | Insero per neonati | 19 | Vano di conservazione del manuale di istruzioni |
| 11 | Leva di regolazione poggiatesta | 20 | Blocco orientabile |

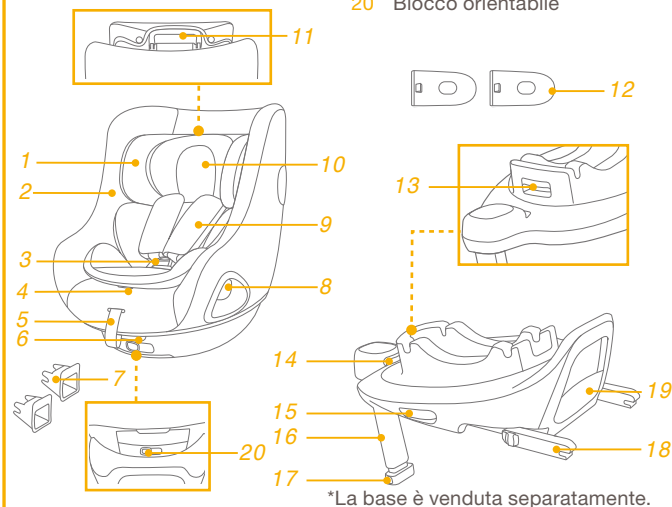

*La base è venduta separatamente.

AVVERTENZA

- ! **PRESTARE** attenzione in modo che gli oggetti rigidi e le parti in plastica del sistema di ritenuta per bambini migliorato siano posizionati e installati in modo che non rischino di rimanere incastrati in un sedile spostabile o nella portiera del veicolo.
- ! **NON** usare il dispositivo avanzato di ritenuta per bambini in modalità contraria al senso di marcia nei sedili in cui è installato un airbag anteriore attivo.
- ! **IMPORTANTE: NON UTILIZZARLO NEL SENSO DI MARCIA PRIMA CHE IL BAMBINO SUPERI I 15 MESI DI ETÀ.**
- ! Il dispositivo avanzato di ritenuta per bambini potrebbe non essere adatto a tutti i veicoli approvati. Fare riferimento all'elenco dei supporti per ulteriori dettagli.
- ! La gamba di supporto deve essere a contatto con il pianale del veicolo e le bretelle che trattengono il bambino devono essere adattate al suo corpo. Le cinghie non devono essere attorcigliate.
- ! È estremamente importante che la cinghia addominale sia indossata in basso in modo da sostenere il bacino.
- ! Il dispositivo avanzato di ritenuta per bambini deve essere sostituito se è stato sottoposto a violenti sollecitazioni in caso di incidente. Un incidente può causare danni impossibili da notare.

AVVERTENZA

- ! Considerare il pericolo di apportare modifiche o aggiunte al dispositivo senza approvazione dell'autorità competente, e il pericolo di non seguire attentamente le istruzioni di installazione fornite dal produttore del dispositivo avanzato di ritenuta per bambini.
- ! Non lasciare i bambini incustoditi nel dispositivo avanzato di ritenuta per bambini.
- ! I bagagli o altri oggetti che potrebbero causare lesioni in caso di collisione devono essere fissati adeguatamente.
- ! Il sistema di ritenuta per bambini migliorato **NON DEVE ESSERE UTILIZZATO** senza il rivestimento imbottito.
- ! Il rivestimento imbottito deve essere sostituito con altri consigliati dal produttore, in quanto costituiscono parte integrante delle prestazioni del dispositivo di ritenuta.
- ! Inoltre, prestare attenzione alle istruzioni e alle avvertenze nel manuale del produttore del veicolo.

Emergenza

In caso di emergenza o incidenti, è estremamente importante portare il bambino al pronto soccorso per cure mediche immediate.



Informazioni sul prodotto

1. È un dispositivo avanzato di ritenuta per bambini "i-Size". È omologato alla Normativa UN N. 129, per l'uso a bordo dei veicoli compatibili i-Size nelle posizioni di seduta indicate dal produttore nel manuale dell'utente del veicolo.
2. In caso di dubbi, consultare il produttore o il rivenditore del dispositivo avanzato di ritenuta per bambini.

Materiali Plastica, metallo, tessuto

N. brevetto In attesa di brevetto

Opzioni di installazione

	Dimensioni del bambino	Modalità di installazione	Figura per l'installazione	Età di riferimento	Posizione del seggiolino
ECE R129	40 cm-105 cm/ ≤18 kg	Modalità contraria al senso di marcia		<4 anni	Posizione 1-5
	76cm-105 cm/ ≤18 kg	Modalità in senso di marcia		Da 15 mesi a 4 anni	Posizione 1-5

Età del bambino	Modalità di installazione	Installazione	Blocco orientabile
<15 mesi	Modalità contraria al senso di marcia	 	
>15 mesi	Modalità in senso/contraria al senso di marcia	 	

Dubbi sull'installazione

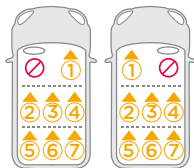
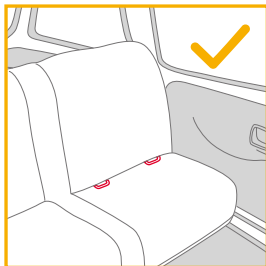

Installazione della base

vedere le figure 1 - 8

1. Fissare le guide ISOFIX ai punti di ancoraggio ISOFIX (vedere il manuale di istruzioni del veicolo). ① Le guide ISOFIX possono proteggere la superficie del sedile del veicolo ed evitare che si strappi. Possono anche guidare gli attacchi ISOFIX.
2. Aprire la gamba di supporto dal vano. ②
3. Estendere gli attacchi ISOFIX premendo il pulsante di regolazione ISOFIX mentre si tira l'attacco. ③
4. Premere il pulsante di regolazione ISOFIX per regolare gli attacchi ISOFIX. Allineare gli attacchi ISOFIX con le guide ISOFIX, quindi fare clic su entrambi gli attacchi ISOFIX nei punti di ancoraggio ISOFIX. ④

- ! Assicurarsi che entrambi gli attacchi ISOFIX siano saldamente fissati ai punti di ancoraggio ISOFIX del veicolo. Si devono avvertire due clic e il colore degli indicatori su entrambi gli attacchi ISOFIX deve essere completamente verde. ④ -1
- ! Assicurarsi che la base sia installata saldamente tirando entrambi gli attacchi ISOFIX.
- 5. Dopo aver posizionato la base sul sedile del veicolo, estendere la gamba di supporto e poggiarla sul pianale ⑤. Quando la gamba di supporto è installata correttamente, il relativo indicatore viene visualizzato in verde. Viene visualizzato in rosso quando non è installata correttamente. ⑤ -2
- ! La gamba di supporto presenta varie posizioni. Se l'indicatore della gamba di supporto è rosso significa che la gamba di supporto è in una posizione non corretta.
- ! Assicurarsi che la gamba di supporto sia a contatto con il pianale del veicolo.
- ! Premere il pulsante di regolazione gamba di supporto, quindi accorciarla verso l'alto. ⑤ -1
- 6. La base completamente montata viene mostrata in ⑥.
- ! Gli attacchi ISOFIX devono essere fissati e bloccati sui punti di ancoraggio ISOFIX. ⑥ -1
- ! La gamba di supporto deve essere installata correttamente con l'indicatore verde. ⑤ -2
- ! Assicurarsi sempre che la gamba di supporto sia a contatto con il pianale del veicolo e rimanga bloccata, indipendentemente dalla presenza o meno di bambini nel dispositivo avanzato di ritenuta per bambini.

Rimozione della base

7. Per rimuovere la base dal sedile del veicolo, premere il pulsante di bloccaggio secondario ⑦ -1, quindi i pulsanti di sgancio ISOFIX ⑦ -2 sugli attacchi ISOFIX prima di rimuovere la base dal sedile del veicolo. ⑦
8. Per il trasporto, premere il pulsante di regolazione ISOFIX e spostare di nuovo gli attacchi ISOFIX nella posizione di conservazione. ⑧

Utilizzo della protezione da impatto laterale

1. Il dispositivo avanzato di ritenuta per bambini è fornito di protezione da impatto laterale rimovibile. Questa protezione da impatto laterale DEVE essere utilizzata sul lato della porta del veicolo. Installazione mostrata in **9**.
2. Premere il pulsante di rilascio per rimuovere la protezione da impatto laterale. **10**

Regolazione dell'altezza del poggiatesta e delle bretelle

vedere le figure **11 - 14**

1. Regolare il poggiatesta e controllare se le cinture per le spalle sono all'altezza corretta in base a **11&12&13&14**
- ! Se utilizzato in modalità contraria al senso di marcia, la cintura per le spalle deve essere all'altezza o appena sotto la parte superiore delle spalle del bambino. **11**
- ! Se utilizzato in modalità in senso di marcia, la cintura per le spalle deve essere all'altezza della parte superiore delle spalle del bambino. **12**
- Tirare la leva di regolazione del poggiatesta **13**, quindi tirare verso l'alto o verso il basso il poggiatesta finché non scatta in una delle 6 posizioni. Le posizioni del poggiatesta sono mostrate in **14**.

Regolazione della reclinazione

vedere le figure **15 - 16**

Premere il pulsante di regolazione della reclinazione per regolare il sistema di ritenuta per bambini migliorato nella posizione corretta. **15**
Sono disponibili 5 posizioni di reclinazione in modalità contraria al senso di marcia e in modalità in senso di marcia. Gli angoli di reclinazione sono mostrati in **16**.

Modalità contraria al senso di marcia (Altezza del bambino 40 cm-105 cm/Peso del bambino ≤18 kg)

vedere le figure **17 - 27**

- ! Montare prima il dispositivo avanzato di ritenuta per bambini sul sedile posteriore della vettura e riporre poi il bambino nel dispositivo avanzato di ritenuta per bambini.
1. Spingere verso il basso il dispositivo avanzato di ritenuta per bambini nella base **17**. Se il dispositivo avanzato di ritenuta per bambini è fissato, l'indicatore del dispositivo avanzato di ritenuta per bambini è verde. **18**
 2. Per rilasciare il dispositivo avanzato di ritenuta per bambini, togliere prima il bambino dal dispositivo di ritenuta per bambini. Premere il tasto di rilascio del dispositivo di ritenuta per bambini **19 -1**, quindi sollevarlo **19 -2**.
Il dispositivo avanzato di ritenuta per bambini può essere installato e rilasciato SOLO in modalità contraria al senso di marcia.
 3. Tenere premuto il pulsante di regolazione ISOFIX e spingere il dispositivo avanzato di ritenuta per bambini indietro finché non viene a contatto con il retro del sedile del veicolo. **20**
 4. Tenere premuto il pulsante di rotazione per ruotare al fine di sistemare/togliere lateralmente il bambino in modo più semplice, quindi ruotare il sedile fino alla posizione contraria al senso di marcia. **21**

- ! Assicurarsi sempre che il dispositivo avanzato di ritenuta per bambini rimanga bloccato in modalità in senso di marcia o contraria al senso di marcia, indipendentemente dalla presenza o meno di un bambino nel dispositivo avanzato di ritenuta per bambini.
- ! Premere il pulsante di rotazione su uno dei lati per ruotare il dispositivo avanzato di ritenuta per bambini.
- 5. Premere il pulsante di regolazione della cintura, mentre si estrarono le cinture per le spalla fino alla lunghezza desiderata (tirare da sotto le imbottiture per le spalle fisse per allungare). ²²
- 6. Sganciare la fibbia delle bretelle premendo il pulsante rosso. ²³
- 7. Posizionare le linguette della fibbia contro l'area magnetica sul lato esterno del dispositivo avanzato di ritenuta per bambini in modo che le linguette siano tenute in posizione. ²⁴

Utilizzo del cuscino per neonati

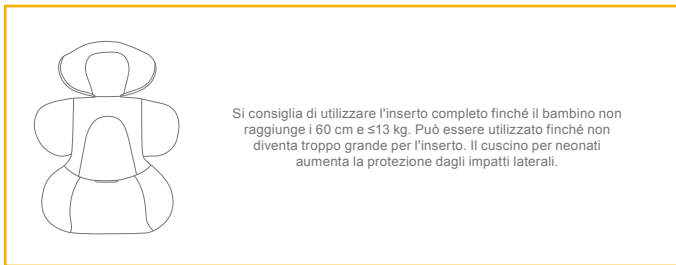

- 8. Mettere il bambino nel dispositivo avanzato di ritenuta per bambini e infilare le braccia nelle cinture.
- 9. Agganciare la fibbia. Fare riferimento a ²⁵
- 10. Ruotare il dispositivo avanzato di ritenuta per bambini in posizione contraria al senso di marcia. L'indicatore del dispositivo avanzato di ritenuta per bambini viene visualizzato in verde. ²⁶
- 11. Tirare verso il basso la cinghia di regolazione delle cinture e regolarla alla lunghezza adeguata per assicurarsi che sia perfettamente fissato. ²⁷

- ! Mantenere sempre il bambino protetto con la cintura e stretto correttamente rimuovendo eventuali allentamenti.

Modalità in senso di marcia (Altezza del bambino 76 cm-105 cm/Peso del bambino ≤18 kg/Età del bambino ≥15 mesi)

vedere le figure ²⁸ - ³⁴

- ! Montare prima il dispositivo avanzato di ritenuta per bambini sul sedile posteriore della vettura e riporre poi il bambino nel dispositivo avanzato di ritenuta per bambini.
- ! Far scorrere il pulsante di blocco orientabile a scorrimento verso sinistra per ruotare il dispositivo avanzato di ritenuta per bambini nella modalità senso di marcia. ²⁸
- 1. Premere il pulsante di rotazione per ruotare al fine di sistemare/ togliere lateralmente il bambino in modo più semplice, quindi ruotare il sedile alla posizione in senso di marcia. ²⁹
- ! Premere il pulsante di rotazione su uno dei lati per ruotare il dispositivo avanzato di ritenuta per bambini.
- 2. Premere il pulsante di regolazione della cintura, mentre si estrarono le cinture per le spalla fino alla lunghezza desiderata (tirare da sotto le imbottiture per le spalle fisse per allungare). ³⁰
- 3. Sganciare la fibbia delle bretelle premendo il pulsante rosso. ³¹
- ! Rimuovere il cuscino per neonati in modalità in senso di marcia.
- 4. Posizionare le linguette della fibbia contro l'area magnetica sul lato esterno del dispositivo avanzato di ritenuta per bambini in modo che le linguette siano tenute in posizione. ³²
- 5. Ruotando il dispositivo avanzato di ritenuta per bambini in senso di marcia, l'indicatore del dispositivo avanzato di ritenuta per bambini è verde. ³³

- ! Assicurarsi sempre che il dispositivo avanzato di ritenuta per bambini rimanga bloccato in modalità in modalità in senso di marcia o contraria al senso di marcia, indipendentemente dalla presenza o meno di un bambino nel dispositivo avanzato di ritenuta per bambini.
- 6. Tirare verso il basso il regolatore e regolarlo alla lunghezza adeguata per assicurarsi che sia perfettamente fissato. ³⁴
- ! Mantenere sempre il bambino protetto con la cintura e stretto correttamente rimuovendo eventuali allentamenti.
- ! NON utilizzare la modalità in senso di marcia a meno che il bambino non abbia 76 cm di altezza E 15 mesi di età.

Rimozione del rivestimento imbottito

vedere le figure ³⁵ - ⁴¹

Premere il pulsante rosso per sganciare la fibbia. ³⁵

Seguire i passi ³⁶ - ⁴¹ per rimuovere il rivestimento imbottito.

Per inserire di nuovo il rivestimento imbottito, ripetere le procedure di cui sopra in ordine inverso.

Cura e manutenzione

- ! Conservare il cuscino per neonati lontano dalla portata dei bambini
- ! Lavare il rivestimento imbottito con acqua fredda sotto i 30°C.
- ! Non stirare il rivestimento imbottito.
- ! Non candeggiare e non lavare a secco il rivestimento imbottito.
- ! Non usare un detergente non diluito benzina o altri solventi organici per lavare il dispositivo avanzato di ritenuta per bambini o la base. Potrebbero danneggiare il dispositivo avanzato di ritenuta per bambini.
- ! Non torcere eccessivamente il rivestimento imbottito per strizzarlo, Si potrebbero lasciare grinze sul rivestimento imbottito.
- ! Il rivestimento imbottito va steso ad asciugare all'ombra.
- ! Rimuovere il dispositivo avanzato di ritenuta per bambini dal sedile del veicolo se non viene usato per un lungo periodo di tempo.



DE Willkommen bei Joie™

Sie haben ein hochwertiges, vollständig zertifiziertes Kinderrückhaltesystem erworben. Dieses Produkt eignet sich für die Verwendung mit Kindern mit einer Körpergröße von bis 105 cm und einem Gewicht bis 18 kg.

Lesen Sie diese Gebrauchsanleitung aufmerksam und befolgen Sie die Installationschritte, da Sie NUR SO Ihr Kind vor ernsthaften Verletzungen im Falle eines Unfalls schützen und Ihrem Kind bei der Nutzung dieses Produktes maximalen Komfort bieten können.

Bewahren Sie diese Gebrauchsanleitung zum künftigen Nachschlagen auf.

Bitte bestätigen

Zur Nutzung dieses verstärkten Joie-Kinderrückhaltesystems mit i-Size-ISOFIX-Verbindungen entsprechend UN-Regelung Nr.129 muss Ihr Kind folgende Anforderungen erfüllen.

Blick gegen die Fahrtrichtung: Körpergröße des Kindes 40 bis 105 cm/max. 18 kg;

Blick in Fahrtrichtung: Körpergröße des Kindes 76 bis 105 cm/max. 18kg;

Bitte lesen Sie vor Installation und Nutzung des Produktes alle Anweisungen in dieser Anleitung.

! WICHTIG: FÜR KÜNFTIGE BEZUGNAHME AUFBEWAHREN. BITTE SORGFÄLTIG DURCHLESEN.

Bewahren Sie die Anleitung bitte in dem rechts abgebildeten Aufbewahrungsfach an der Basis auf.

Garantieinformationen finden Sie auf unserer Webseite unter joiebaby.com



Teileliste

Bitte vergewissern Sie sich, dass nichts fehlt. Bitte wenden Sie sich an den Händler, falls etwas fehlen sollte.

- | | | | |
|----|-------------------------|----|--|
| 1 | Kopfstütze | 12 | Seitlicher Aufprallschutz |
| 2 | Sitzpolster | | *Darf nur an Türseite genutzt werden |
| 3 | Gurtschnalle | 13 | Babyschalen-Drehknopf |
| 4 | Gurtbandverstellknopf | 14 | ISOFIX-Einstellknopf |
| 5 | Gurtführungseinstellung | 15 | Entriegelungstaste Kinderrückhaltesystem |
| 6 | Neigungseinstellknopf | 16 | Standbein |
| 7 | ISOFIX-Führungen | 17 | Standbein-Einstellknopf |
| 8 | Rotieren des Sitzes | 18 | ISOFIX-Verbinder |
| 9 | Schultergurtabdeckungen | 19 | Fach für Bedienungsanleitung |
| 10 | Babyeinsatz | 20 | Schwenkarretierung aus |
| 11 | Kopfstützenversteller | | |

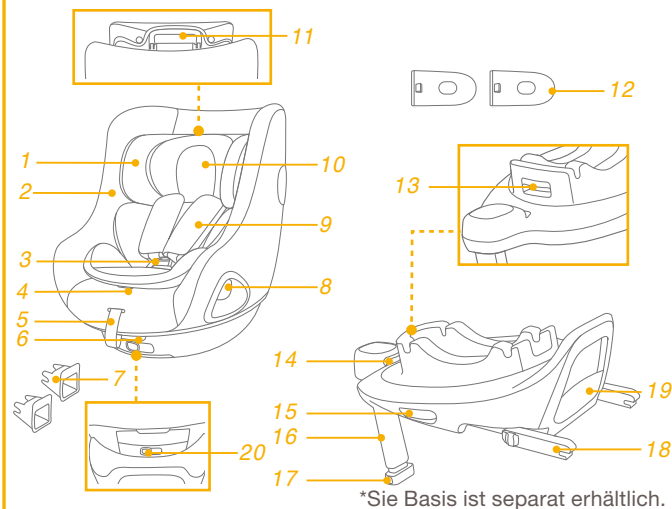

*Sie Basis ist separat erhältlich.

WARNUNG

- ! Darauf achten, dass starre Teile und Kunststoffteile des erweiterten Kinderrückhaltesystems so platziert und installiert sind, dass sie nicht von einem beweglichen Sitz oder in der Fahrzeugtür eingeklemmt werden.
- ! Verwenden Sie das nach hinten gerichtete erweiterte Kinderrückhaltesystem NICHT in Sitzpositionen mit aktivem Front-Airbag.
- ! Wichtig – nicht in Fahrtrichtung verwenden, bevor das Kind älter als 15 Monate ist.
- ! Das fortschrittliche Kinderrückhaltesystem passt möglicherweise nicht in alle zugelassenen Fahrzeuge. Weitere Einzelheiten finden Sie in der mitgelieferten Anleitung zur Anbringung.
- ! Alle Standbein müssen den Fahrzeugboden berühren und alle Haltegurte müssen entsprechend dem Körper des Kindes angepasst werden. Die Gurte dürfen nicht verdreht sein.
- ! Stellen Sie sicher, dass der Beckengurt so tief wie möglich angelegt ist, damit das Becken sicher gehalten wird.
- ! Dieses Kinderrückhaltesystem sollte ersetzt werden, wenn sie übermäßiger Belastung in einem Unfall ausgesetzt waren. Ein Unfall kann es beschädigen, ohne sichtbare Spuren aufzuweisen.

WARNUNG

- ! Beachten Sie die Gefahren durch nicht von einer zuständigen Stelle zugelassenen Veränderungen oder Ergänzungen an diesem Produkt. Beachten Sie außerdem die Gefahren bei Nichteinhaltung der Installationsanweisungen des Herstellers eines Kinderrückhaltesystems.
- ! Kinder dürfen nicht unbeaufsichtigt im verstärkten Kinderrückhaltesystem zurückgelassen werden.
- ! Gepäck und andere Gegenstände, die bei einem Unfall Verletzungen verursachen könnten, sollten angemessen gesichert werden.
- ! Das fortschrittliche Kinderrückhaltesystem sollte NICHT ohne die Textilteile verwendet werden.
- ! Die Textilteile sollten ausschließlich durch die vom Hersteller empfohlenen Teile ersetzt werden, da sie das Verhalten des Kinderrückhaltesystems wesentlich beeinflussen.
- ! Bitte beachten Sie außerdem die Anweisungen und Warnhinweise im Handbuch des Fahrzeugherstellers.

Notfall

Bei einem Notfall oder Unfall ist es besonders wichtig, dass bei Ihrem Kind umgehend Erste Hilfe geleistet und es medizinisch versorgt wird.



Produktinformationen







1. Dies ist ein fortschrittliches „i-Size“-Kinderrückhaltesystem. Es ist gemäß UN-Richtlinie Nr. 129 für die Verwendung in „i-Size“-kompatiblen Fahrzeugsitzpositionen zugelassen, wie vom Fahrzeughersteller im Handbuch Ihres Fahrzeugs aufgeführt ist.
2. Bitte wenden Sie sich im Zweifelsfall an den Hersteller oder Händler des verstärkten Kinderrückhaltesystems.

Materialien Kunststoff, Metall, Stoff

Patentnr. Patente angemeldet

Ihre Installation wählen

	Körpergröße des Kindes	Installationsmodus	Abbildung zur Installation	Referenzalter	Sitzposition
ECE R129	40 bis 105 cm/ ≤18 kg	Rückwärts gerichteter Modus		< 4 Jahre	Position 1-5
	76 bis 105 cm/ ≤18 kg	Vorwärts gerichteter Modus		15 Monate bis 4 Jahre	Position 1-5

Alter des Kindes	Installationsmodus	Installation	Schwenkarretierung aus
<15 Monate	Rückwärts gerichteter Modus	 	
>15 Monate	Vorwärts/ Rückwärts gerichteter Modus	 	

Hinweise zur Installation

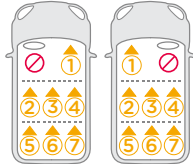
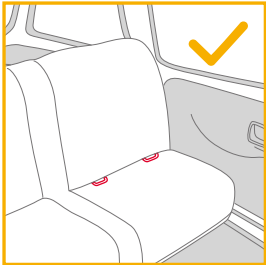

Basisstation installieren

siehe Abbildungen 1 - 8

1. Bringen Sie die ISOFIX-Führungen an den ISOFIX-Verankerungspunkten des Fahrzeugs an (siehe Fahrzeughandbuch).
1 Die ISOFIX-Führungen können die Oberfläche des Fahrzeugsitzes vor Verschleiß schützen. Sie sind auch eine Führung für die ISOFIX-Befestigungen.
2. Klappen Sie das Standbein aus dem Aufbewahrungsfach auf. 2
3. Ziehen Sie die ISOFIX-Befestigungen aus, indem Sie den ISOFIX-Einstellknopf drücken, während Sie an der Befestigung ziehen. 3
4. Drücken Sie zum Anpassen der ISOFIX-Verbinders den ISOFIX-Freigabeknopf. Richten Sie die ISOFIX-Befestigungen mit den ISOFIX-Führungen aus und rasten Sie beide ISOFIX-Befestigungen in den ISOFIX-Verankerungspunkten ein. 4

! Achten Sie darauf, dass beide ISOFIX-Befestigungen gut mit den ISOFIX-Verankerungspunkten des Fahrzeugs verbunden sind. Sie sollten zwei Klickgeräusche hören und die Anzeigen an beiden ISOFIX-Verbindungen sollten vollständig grün sein. 4 -1

! Vergewissern Sie sich, dass die Basis sachgemäß installiert ist, indem Sie an beiden ISOFIX-Befestigungen ziehen.

5. Ziehen Sie das Standbein bis zum Boden aus, nachdem Sie die Basis auf dem Fahrzeugsitz platziert haben 5. Wenn das Standbein richtig installiert ist, wird die Standbeinanzeige grün. Rot bedeutet, dass die Installation nicht ordnungsgemäß ausgeführt wurde. 5 -2

! Das Standbein hat mehrere Positionen. Wenn die Standbeinanzeige rot ist, befindet sich das Standbein in der falschen Position.

! Vergewissern Sie sich, dass das Standbein komplett auf dem Fahrzeugboden aufliegt.

! Drücken Sie den Standbein-Einstellknopf zusammen. Verkürzen Sie dann das Standbein, indem Sie es nach oben schieben. 5 -1

6. Die vollständig montierte Basis wird in 6 gezeigt.

! Die ISOFIX-Befestigungen müssen mit den ISOFIX-Verankerungspunkten verbunden und dort eingerastet sein. 6 -1

! Das Standbein muss richtig installiert sein, was durch eine grüne Anzeige überprüft werden kann. 5 -2

! Achten Sie immer darauf, dass das Stützbein den Fahrzeugboden berührt und verriegelt bleibt, unabhängig davon, ob sich das Kind im verstärkten Kinderrückhaltesystem befindet.

Basis ausbauen

7. Drücken Sie zum Entfernen der Basis vom Autositz zunächst die zweiten Verschlussknöpfe 7 -1 und drücken Sie dann die ISOFIX-Freigabeknöpfe 7 -2 an den ISOFIX-Verbindern, bevor Sie die Basis vom Autositz entfernen. 7
8. Zum Transportieren den ISOFIX-Einstellknopf drücken und die ISOFIX-Befestigungen zurück in die Aufbewahrungsposition bewegen. 8

Seitlichen Aufprallschutz verwenden

1. Das Kinderrückhaltesystem wird mit abnehmbarem seitlichem Aufprallschutz geliefert. Dieser seitliche Schutz Aufprallschutz **MUSS** auf der Türseite des Fahrzeugs verwendet werden. Installation abgebildet in **9**.
2. Drücken Sie den Freigabeknopf zum Entfernen des Seitenaufprallschutzes. **10**

Höhenanpassung für Kopfstütze und Schultergurte

siehe Abbildungen **11** - **14**

1. Bitte passen Sie die Kopfstütze an und prüfen, ob sich der Schultergurt auf der richtigen Höhe befindet vgl. **11** & **12** & **13** & **14**
- ! Bei Verwendung im rückwärts gerichteten Modus müssen die Schultergurte gleich hoch wie die Oberseite der Schultern des Kindes oder knapp darunter verlaufen. **11**
- ! Bei Verwendung in Fahrtrichtung muss die Höhe der Schultergurte der Höhe der Schultern des Kindes entsprechen. **12**
- Ziehen Sie den Kopfstützeinstellhebel **13** und schieben Sie die Kopfstütze dann herauf oder herunter, bis sie in einer der 6 Positionen einrastet. Die Positionen der Kopfstütze sind dargestellt in **14**.

Neigungseinstellung Kindersitz

siehe Abbildungen **15** - **16**

Drücken Sie den Neigungseinstellknopf zur Anpassung der Position des Kinderrückhaltesystems. **15**

Sowohl der Modus in Fahrtrichtung als auch der rückwärts gerichtete Modus haben 5 Neigungspositionen, die Neigungswinkel werden gezeigt in **16**.

Rückwärts gerichteter Modus (Körpergröße des Kindes 40 - 105 cm/ Gewicht des Kindes ≤ 18 kg)

siehe Abbildungen **17** - **27**

- ! Installieren Sie das Kinderrückhaltesystem auf dem Rücksitz eines Fahrzeugs und setzen Sie das Kind dann in das Kinderrückhaltesystem.
1. Drücken Sie das Kinderrückhaltesystem nach unten auf die Basisstation **17**. Die korrekte und sichere Installation wird durch den grünen Indikator vorne auf der Oberseite des Standfuß angezeigt, siehe Abb. **18**
 2. Lösen Sie das Kinderrückhaltesystem, indem Sie zunächst das Kind aus dem Kinderrückhaltesystem nehmen. Betätigen Sie die Entriegelungstaste **19** -1 des Kinderrückhaltesystems, heben Sie dann das Kinderrückhaltesystem an **19** -2.
Das fortschrittliche Kinderrückhaltesystem kann NUR installiert und gelöst werden, wenn es entgegen der Fahrtrichtung ausgerichtet ist.
 3. Drücken und halten Sie den ISOFIX-Einstellknopf, drücken Sie das Kinderrückhaltesystem dann zurück, bis sie die Rückseite des Fahrzeugsitzes berührt. **20**
 4. Drücken und halten Sie den seitlichen Drehknopf am Kindersitz, damit Sie das Kind leichter seitlich hineinsetzen/herausnehmen können. Drehen Sie den Sitz dann in die rückwärts gerichtete Position. **21**

- ! Achten Sie immer darauf, dass das verstärkte Kinderrückhaltesystem in dem in oder gegen die Fahrrichtung ausgerichteten Modus verriegelt ist, unabhängig davon, ob sich das Kind im verstärkten Kinderrückhaltesystem befindet.
 - ! Um das Rückhaltesystem drehen zu können reicht es aus, den Drehknopf auf einer Seite zu betätigen.
5. Drücken Sie den Gurteinstellknopf, während Sie die Schultergurte in die gewünschte Länge bringen (ziehen Sie zum Verlängern von unterhalb der befestigten Schulterpolster). ²²
 6. Lösen Sie die Schnalle der Gurte, indem Sie den roten Knopf drücken. ²³
 7. Platzieren Sie die Gurtschnallen am Magnetbereich an der Außenseite des Kinderrückhaltesystems so, dass die Zungen gehalten werden. ²⁴

Verwendung des Babyeinsatz



8. Setzen Sie das Kind in das Kinderrückhaltesystem und führen Sie beide Arme durch die Gurte.
9. Stecken Sie die Gurtschnallen in das Gurtschloss wie in Abb. ²⁵ dargestellt
10. Drehen Sie das Kinderrückhaltesystem so, dass es entgegen der Fahrrichtung ausgerichtet ist. Das korrekte einrasten des Kinderrückhaltesystems entgegen der Fahrrichtung wird durch den grünen Indikator vorne auf der Oberseite des Stützfuß angezeigt, siehe Abb. ²⁶

11. Ziehen Sie abschließend am Gurtverstellband, um das interen Gurtsystem zu straffen. Ein zu locker sitzendes Gurtsystem beeinträchtigt die Schutzwirkung des Kindersitzes. Als Referenz es sollte nicht mehr möglich sein, mit dem Schultergurt eine Schlaufe zwischen Daumen und Zeigefinger zu bilden. ²⁷

Vorwärts gerichteter Modus (Größe des Kindes 76 bis 105 cm / Gewicht des Kindes ≤ 18 kg / Alter des Kindes ≥ 15 Monate)

siehe Abbildungen ²⁸ - ³⁴

- ! Installieren Sie das Kinderrückhaltesystem auf dem Rücksitz eines Fahrzeugs und setzen Sie das Kind dann in das fortschrittliche Kinderrückhaltesystem.
 - ! Um das Rückhaltesystem drehen zu können reicht es aus, den Drehknopf auf einer Seite zu betätigen. ²⁸
1. Drücken Sie den seitlichen Drehknopf am Kindersitz, damit Sie das Kind leichter seitlich hineinsetzen/herausnehmen können. Drehen Sie den Sitz dann in die nach vorne gerichtete Position. ²⁹
 - ! Um das Rückhaltesystem drehen zu können reicht es aus, den Drehknopf auf einer Seite zu betätigen.
 2. Drücken Sie den Gurteinstellknopf, während Sie die Schultergurte in die gewünschte Länge bringen (ziehen Sie zum Verlängern der Gurte unterhalb der Schulterpolster). ³⁰
 3. Lösen Sie die Gurtschnalle, indem Sie den roten Knopf drücken. ³¹
 - ! Entfernen Sie den Babyeinsatz im Fahrtrichtung-Modus.
 4. Platzieren Sie die Gurtschnallen am Magnetbereich an der Außenseite des Kinderrückhaltesystems so, dass die Zungen gehalten werden. ³²
 5. Drehen Sie das Kinderrückhaltesystem so, dass es in Fahrtrichtung ausgerichtet ist. Das korrekte einrasten des Kinderrückhaltesystems in Fahrtrichtung wird durch den grünen Indikator vorne auf der Oberseite des Stützfuß angezeigt, siehe Abb. ³³

- ! Achten Sie immer darauf, dass das verstärkte Kinderrückhaltesystem in dem in oder gegen die Fahrtrichtung ausgerichteten Modus verriegelt ist, unabhängig davon, ob sich das Kind im verstärkten Kinderrückhaltesystem befindet.
- 6. Ziehen Sie abschließend am Gurtverstellband, um das interen Gurtsystem zu straffen. Ein zu locker sitzendes Gurtsystem beeinträchtigt die Schutzwirkung des Kindersitzes. Als Referenz es sollte nicht mehr möglich sein, mit dem Schultergurt eine Schlaufe zwischen Daumen und Zeigefinger zu bilden. ³⁴
- ! Verwenden Sie das Produkt NICHT in Fahrtrichtung, bevor das Kind mindestens 76 cm groß UND 15 Monate alt ist.

Textilteile entfernen

siehe Abbildungen ³⁵ - ⁴¹

- Drücken Sie den roten Knopf zum Lösen der Schnalle. ³⁵
- Befolgen Sie zum Entfernen der Textilteile die Schritte ³⁶ - ⁴¹.
- Bringen Sie die Textilteile wieder an, indem Sie die obigen Schritte in umgekehrter Reihenfolge befolgen.

Pflege und Wartung

- ! Bitte bewahren Sie den Babyeinsatz außerhalb der Reichweite von Kindern auf.
- ! Bitte waschen Sie die Textilteile mit kaltem Wasser unter 30 °C.
- ! Sie dürfen die Textilteile nicht bügeln.
- ! Sie dürfen die Textilteile nicht bleichen oder in die chemische Reinigung geben.
- ! Reinigen Sie dieses Kinderrückhaltesystem oder die Basis nicht mit unverdünnten Reinigungsmitteln Benzin oder anderen organischen Lösungsmitteln. Diese können das fortschrittliche Kinderrückhaltesystem beschädigen.
- ! Wringen Sie die Textilteile nicht kräftig aus. Andernfalls könnten an den Textilteilen Falten zurückbleiben.
- ! Bitte hängen Sie die Textilteile zum Trocknen im Schatten auf.
- ! Bitte entfernen Sie das fortschrittliche Kinderrückhaltesystem vom Fahrzeugsitz, wenn es längere Zeit nicht verwendet wird.



SE Välkommen till Joie™

Du har köpt en högkvalitativ, fullt certifierad säkerhetsbilbarnstol. Den här produkten är lämplig för användning med barn som är upp till 105 cm långa och väger upp till 18 kg.

Läs noga igenom denna bruksanvisning och följ installationsstegen eftersom det är det ENDA sättet att skydda ditt barn från allvarliga personskador eller dödsfall vid en eventuell olycka, samt för att göra det bekvämt för ditt barn när den här produkten används.

Spara denna bruksanvisning för framtida behov.

Bekräfta

För att använda denna Joie förstärkta bilbarnstol med i-Size ISOFIX-fästeanordningar, i enlighet med FN:s förordning nr 129, måste ditt barn uppfylla följande krav.

Bakåtvänd: Barnets längd 40cm - 105cm/ max 18kg

Framåtvänd: Barnets längd 76cm - 105cm/ max 18kg

Läs igenom alla instruktionerna i denna bruksanvisning innan produkten installeras och används.

! VIKTIGT: SPARA FÖR FRAMTIDA REFERENS. LÄS IGENOM NOGA.

Förvara bruksanvisningen i förvaringsfacket på undersidan av basen.

Besök vår webbplats joiebaby.com för att få garantiinformation



Lista över delar

Se till att det inte saknas några delar. Kontakta återförsäljaren om något saknas.

- | | | | |
|----|-------------------------------------|----|---|
| 1 | Huvudstöd | 12 | Sidokrockskyddskapsel |
| 2 | Sittdyna | | *Får endast användas på dörrsidan |
| 3 | Spänne | 13 | Roteringsknapp för bilbarnstol för spädbarn |
| 4 | Knapp för justering av band | 14 | ISOFIX-justeringsknapp |
| 5 | Justeringsband | 15 | Frigöringsknapp för bilbarnstol |
| 6 | Justeringsknapp för tillbakalutning | 16 | Stödben |
| 7 | ISOFIX-styrskenor | 17 | Justeringsknapp för stödben |
| 8 | Rotationsknapp | 18 | ISOFIX-anslutning |
| 9 | Axelseleskydd | 19 | Förvaringsutrymme för bruksanvisning |
| 10 | Spädbarnsinsats | 20 | Svänglås av |
| 11 | Inställningsspak för huvudstödet | | |

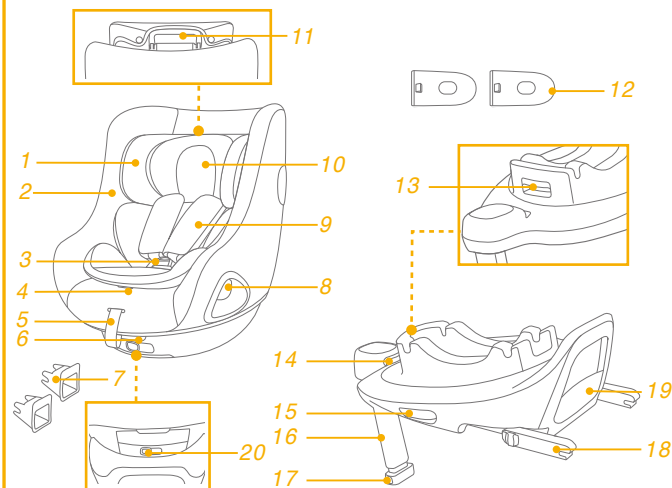

*Basen säljs separat.

VARNING

- ! VAR försiktig så att du är säker på att fasta föremålen och plastdelarna på den förstärkta bilbarnstolen är placerade och monterade så att de inte är benägna att fastna i ett säte som rör sig eller någon av fordonets dörrar.
- ! Använd INTE framåtvända förstärkta bilbarnstolsystem på säten som det finns en aktiv krockkudde monterade framför.
- ! **VIKTIGT - ANVÄND INTE FRAMÅTVÄND INNAN BARNET HAR UPPNÅTT EN ÅLDER PÅ 15 MÅNADER.**
- ! Den förstärkta bilbarnstolen kanske inte passar i alla godkända fordon. Se den medföljande listan över monteringsmöjligheter för att få mer information.
- ! Alla stödben ska ha kontakt med fordonets golv och alla remmar som spänner fast barnet ska vara justerade mot barnets kropp. Remmarna får inte vridas.
- ! Se till att säkerställa att höftbandet sitter lågt ned, så att bäckenet är ordentligt fastsatt, skall vara spänt.
- ! Den här förstärkta bilbarnstolen bör bytas ut efter att den har utsatts för kraftig påverkan vid en olycka. En olyckshändelse kan orsaka skador på den som inte är synliga med blotta ögat.

VARNING

- ! Överväg risken med att utföra några ändringar eller tillägg på enheten utan godkännande från adekvat myndighet och riskerna med att inte noga följa monteringsanvisningarna som tillverkaren inkluderat med bilbarnstolen.
- ! Barn får inte lämnas obevakade i deras förstärkta bilbarnstol.
- ! Allt bagage eller andra föremål som kan orsaka personskador vid en kollision måste vara ordentligt säkrade.
- ! Det förstärkta bilbarnstolsystemet SKA INTE ANVÄNDAS utan tygdelarna.
- ! Det mjuka materialet får inte ersättas med något annat material än det som rekommenderas av tillverkaren, eftersom det mjuka materialet utgör en integrerad del av bilbarnstolens egenskaper.
- ! Var även uppmärksam på instruktionerna och varningarna i handboken från fordonets tillverkare.

Nödfall



Vid nödfall eller olyckor är det mycket viktigt att barnet omedelbart får första hjälpen och medicinsk behandling.





Produktinformation

1. Det här är ett i-Size-system för förstärkt bilbarnstol. Den är godkänd enligt FN:s förordning nr 129, för användning i i-Size kompatibelt fordonssäte, placerad såsom indikeras av fordonstillverkarens bruksanvisning.
2. Vid tveksamheter ska antingen tillverkaren eller återförsäljaren av system för förstärkt bilbarnstol rådfrågas.

Material Plast, metall, tyg
Patentnr. Patentansökan under behandling

Välj din installation

Barnets storlek	Installationsläge	Bild för installation	Referensålder	Stolposition
40 cm-105 cm/ ≤18 kg	Bakåtvänt läge		< 4 år	Position 1-5
76 cm-105 cm/ ≤18 kg	Framåtvänt läge		15 månader till 4 år	Position 1-5

Barnets ålder	Installationsläge	Montering	Svängläs av
<15 månader	Bakåtvänt läge		
>15 månader	Framåtvänt/ Bakåtvänt läge		

Installationsbekymmer

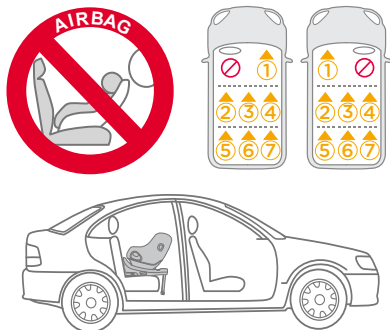
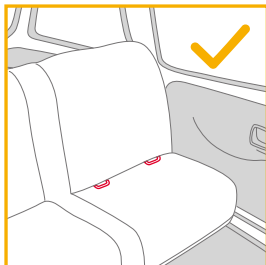

Basinstallation

se bilder 1 - 8

1. Fäst ISOFIX-styrskenor på fordonets ISOFIX-förankringspunkterna (se fordonets ägarhandbok). ① ISOFIX-styrskenor kan skydda bilsätets yta från att slitas ut. De kan också styra ISOFIX-anslutningarna.
2. Vik ut stödbenet från förvaringsutrymmet. ②
3. Förläng ISOFIX-anslutningen genom att trycka på ISOFIX-justeringsknappen och samtidigt dra i anslutningen. ③
4. Tryck på ISOFIX-justeringsknappen för att justera ISOFIX-anslutningarna. Rikta in ISOFIX-anslutningarna mot ISOFIX-skenorna och klicka sedan in båda ISOFIX-anslutningarna i ISOFIX-förankringspunkterna. ④

! Var noga med att båda ISOFIX-anslutningarna sitter fast ordentligt på fordonets ISOFIX-förankringspunkter. Det ska uppstå två hörbara klick och indikatorernas färger på båda ISOFIX-kontakterna ska vara helt gröna. ④ -1

! Kontrollera att basen sitter fast installerad genom att dra i båda ISOFIX-anslutningarna.

5. Efter att basen placerats på fordonssätet, förläng stödbenet till golvet ⑤. När stödbenet är installerat korrekt blir indikatorn för stödben grönt. Vid felaktig montering blir den röd. ⑤ -2

! Stödbenet har flera lägen. När stödbenets indikator visar rött, innebär detta att stödbenet är i fel läge.

! Kontrollera att stödbenet är helt i kontakt med fordonets golv.

! Kläm på stödbenets justeringsknapp och förkorta sedan stödbenet uppåt. ⑤ -1

6. Den komplett monterade basen visas i enligt ⑥.

! ISOFIX-anslutningarna måste fästas och låsas på ISOFIX-förankringspunkterna. ⑥ -1

! Stödbenet måste vara installerat korrekt och ha en grön indikator. ⑤ -2

! Var alltid noga med att stödbenet har kontakt med fordonets golv och är hålls låst, oavsett huruvida det finns ett barn i den förstärkta bilstolen.

Ta bort basen

7. Ta bort basen från fordonssätet genom att först trycka på de sekundära låsknapparna ⑦ -1 och sedan trycka på ISOFIX-frikopplingsknapparna ⑦ -2 på ISOFIX-anslutningarna innan basen tas bort från fordonssätet. ⑦
8. Vid transport ska ISOFIX-justeringsknappen tryckas in och ISOFIX-anslutningarna ska flyttas tillbaka in i förvaringsläge. ⑧

Använda sidokrockskyddet

1. Den förstärkta bilbarnstolen levereras med löstagbar sidokrockskyddkapsel. Sidokrockskyddkapseln MÅSTE användas på fordonets dörrsida. Installationen visas i [9](#).
2. Tryck på frigöringsknappen för att ta bort sidokrockskyddkapseln. [10](#)

Höjdjustering för huvudstöd och axelselen

se bilder [11](#) - [14](#)

1. Justera huvudstödet och kontrollera att axelselen har korrekt höjd enligt [11](#) & [12](#) & [13](#) & [14](#)
- ! Vid användning i bakåtvänt läge måste axelremmarnas höjd vara i jämnhöjd med eller strax under översta punkten på barnets axlar. [11](#)
- ! Vid användning i framåtvänt läge måste axelremmarnas höjd vara i jämnhöjd med översta punkten på barnets axlar. [12](#)
- Dra i huvudstödsspaken [13](#) och dra samtidigt upp eller skjut ner huvudstödet tills det snäpper på plats i en av de 6 olika positionerna. Huvudstödet positioner visas enligt [14](#).

Lutningsjustering

se bilder [15](#) - [16](#)

Tryck på knappen för lutningsjustering för att justera den förstärkta bilbarnstolen till den lämpliga positionen. [15](#)

Både bakåtvänt läge och framåtvänt läge har 5 lutningspositioner, lutningsvinklarna visas enligt [16](#).

Bakåtvänt läge (Barnets längd 40 cm-105 cm/barnets vikt ≤ 18 kg)

se bilder [17](#) - [27](#)

- ! Installera den förstärkta bilbarnstolen i baksätet och placera sedan barnet i den förstärkta bilbarnstolen.
1. Tryck ned den förstärkta bilbarnstolen på basen [17](#). Om den förstärkta barnbilstolen är säker blir den förstärkta barnbilstolens indikator grön. [18](#)
 2. Frigör den förstärkta bilbarnstolen genom att först ta ut barnet ur den förstärkta bilbarnstolen. Dra i den förstärkta bilbarnstolens frigöringsknapp [19](#) -1 och lyft sedan upp den förstärkta bilbarnstolen [19](#) -2.
Den förstärkta bilbarnstolen kan BARA installeras och frisläppas i det bakåtvända läget.
 3. Tryck och håll kvar på ISOFIX-justeringsknappen och tryck det förstärkta bilbarnsstolssystemet bakåt tills de kommer i kontakt med fordonets ryggstöd. [20](#)
 4. Tryck och håll kvar på rotationsknappen för att enklare placera/ta ur barnet och rotera sedan sätet till den bakåtvända positionen. [21](#)

- ! Var alltid noga med att den förstärkta bilbarnstolen hålls låst i framåtvänt läge eller bakåtvänt läge, oavsett huruvida det finns ett barn i den förstärkta bilbarnstolen.
- ! Tryck på rotationsknappen på vardera sidan för att rotera den förstärkta bilbarnstolen.
- 5. Tryck på bandjusteringsknappen medan du drar axelselarna till den önskade längden (dra underifrån på de fasta axeldynorna för att förlänga). ²²
- 6. Lossa bältesspannet på axelselen genom att trycka på den röda knappen. ²³
- 7. Placera spännets tungor mot det magnetiska området på utsidan av den förstärkta bilbarnstolen så att tungorna hålls på plats. ²⁴

Använd spädbarnsinsats



- 8. Placera barnet i den förstärkta bilbarnstolen och trä båda armarna genom selen.
- 9. Aktivera spännets. Se ²⁵
- 10. Roter den förstärkta bilbarnstolen till den bakåtvända positionen. Den förstärkta bilbarnstolens indikator blir grön. ²⁶
- 11. Dra ned bandinställningen och ställ in lämplig längd för att se till att barnet sitter ordentligt fast. ²⁷
- ! Ha alltid barnet säkert i selen som ska vara ordentligt åtdragen, ta bort eventuellt slack.

Framåtvänt läge

(Barnets höjd 76 cm-105 cm/barnets vikt ≤ 18kg/barnets ålder ≥ 15 månader)

se bilder ²⁸ - ³⁴

- ! Installera den förstärkta bilbarnstolen i baksätet och placera sedan barnet i den förstärkta bilbarnstolen.
- ! Skjut svänglås-knappen åt vänster för att rotera den förstärkta barnbilstolen till framåtvänt läge. ²⁸
- 1. Tryck på rotationsknappen för att rotera så att det blir enklare att sätta i/ta ut barnet från sidan. Roter sedan sätet till framåtvänt läge. ²⁹
- ! Tryck på rotationsknappen på vardera sidan för att rotera den förstärkta bilbarnstolen.
- 2. Tryck på bandjusteringsknappen medan du drar axelselarna till den önskade längden (dra underifrån på de fasta axeldynorna för att förlänga). ³⁰
- 3. Lossa bältesspannet på axelselen genom att trycka på den röda knappen. ³¹
- ! Ta bort spädbarnsinsatsen i framåtvänt läge.
- 4. Placera spännets tungor mot det magnetiska området på utsidan av den förstärkta bilbarnstolen så att tungorna hålls på plats. ³²
- 5. Roter den förstärkta bilbarnstolens säte till framåtvänt, den förstärkta bilbarnstolens indikator blir grön. ³³
- ! Var alltid noga med att den förstärkta bilbarnstolen hålls låst i framåtvänt läge eller bakåtvänt läge, oavsett huruvida det finns ett barn i den förstärkta bilbarnstolen.
- 6. Dra ned bandinställningen och ställ in lämplig längd för att se till att barnet sitter ordentligt fast. ³⁴
- ! Ha alltid barnet säkert i selen som ska vara ordentligt åtdragen, ta bort eventuellt slack.

- ! Använd INTE framåtvänt läge innan ditt barn både är minst 76 cm lång OCH 15 månader fyllda.

Borttagning av mjuka delar

se bilder 35 - 41

Tryck på den röda knappen för att öppna spännet. 35

Följ stegen 36 - 41 för att ta bort det mjuka delarna.

För att sätta tillbaka det mjuka materialet, upprepa stegen ovan i omvänd ordning.

Skötsel och underhåll

- ! Förvara spädbarnsinsatsen utom barnets räckhåll.
- ! Tvätta det mjuka materialet med kallt vatten under 30 °C.
- ! Stryk inte det mjuka materialet.
- ! Blek eller kemtvätta inte de mjuka delarna.
- ! Använd inte outspädda rengöringsmedel bensin eller andra organiska lösningsmedel för att tvätta den förstärkta bilbarnstolen eller basen. Det kan skada den förstärkta bilbarnstolen.
- ! Det mjuka materialet ska inte torkas genom att vridas ur kraftigt. Det kan orsaka veck i det mjuka materialet.
- ! Häng det mjuka materialet att torka i skuggan.
- ! Ta bort den förstärkta bilbarnstolen från fordonssätet om den inte skall användas under en längre tid.



EL Καλώς ήλθατε στη Joie™

Αγοράσατε ένα υψηλής ποιότητας, πλήρως πιστοποιημένο παιδικό κάθισμα ασφαλείας. Αυτό το προϊόν είναι κατάλληλο για χρήση από παιδιά με ύψος και βάρος έως 105 εκ. και 18 κιλά.

Διαβάστε προσεκτικά το παρόν εγχειρίδιο οδηγιών και ακολουθήστε τα βήματα εγκατάστασης, διότι αυτός είναι ο ΜΟΝΟΣ τρόπος για να προστατεύσετε το παιδί σας από σοβαρό τραυματισμό ή θάνατο σε περίπτωση ατυχήματος και για να παρέχετε άνεση στο παιδί σας ενώ χρησιμοποιείτε αυτό το προϊόν.

Φυλάξτε αυτό το εγχειρίδιο οδηγιών για μελλοντική χρήση.

Παρακαλούμε ελέγξτε τα ακόλουθα

Για να χρησιμοποιήσετε αυτό το παιδικό κάθισμα ασφαλείας της Joie με τους συνδέσμους ISOFIX i-Size σύμφωνα με τον Κανονισμό UN 129, το παιδί σας πρέπει να πληροί τις ακόλουθες απαιτήσεις.

Κάθισμα στραμμένο προς τα πίσω: Ύψος παιδιού 40-105 εκ. / έως 18 κιλά.

Κάθισμα στραμμένο προς τα εμπρός: Ύψος παιδιού 76-105 εκ. / έως 18 κιλά.

Διαβάστε όλες τις οδηγίες σε αυτό το εγχειρίδιο πριν την εγκατάσταση και χρήση του προϊόντος.

! ΣΗΜΑΝΤΙΚΟ: ΦΥΛΑΞΤΕ ΓΙΑ ΜΕΛΛΟΝΤΙΚΗ ΑΝΑΔΡΟΜΗ. ΔΙΑΒΑΣΤΕ ΠΡΟΣΕΚΤΙΚΑ.

Φυλάξτε το εγχειρίδιο οδηγιών στον αποθηκευτικό θάλαμο στο πίσω μέρος της βάσης.

Για πληροφορίες σχετικά με την εγγύηση, επισκεφθείτε την ιστοσελίδα μας στο joiebaby.com



Κατάλογος εξαρτημάτων

Βεβαιωθείτε ότι δεν λείπουν εξαρτήματα. Επικοινωνήστε με το κατάστημα πώλησης σε περίπτωση που λείπει κάτι.

- 1 Στήριγμα κεφαλιού
- 2 Μαξιλάρι καθίσματος
- 3 Πόρπη
- 4 Κουμπί ρύθμισης ιμάντων
- 5 Ιμάντας ρύθμισης
- 6 Κουμπί ρύθμισης ανάκλισης
- 7 Οδηγός ISOFIX
- 8 Κουμπί περιστροφής
- 9 Καλύμματα ιμάντα ώμου
- 10 Ένθεμα βρέφους
- 11 Μοχλός ρύθμισης στηρίγματος κεφαλιού
- 12 Προστασία πλευρικής σύγκρουσης
*χρήση μόνο στην πλευρά της πόρτας του οχήματος
- 13 Κουμπί περιστροφής πορτ μπεμπέ
- 14 Κουμπί ρύθμισης ISOFIX
- 15 Κουμπί αποδέσμευσης παιδικού καθίσματος ασφαλείας
- 16 Σκέλος φορτίου
- 17 Κουμπί ρύθμισης σκέλους φορτίου
- 18 Σύνδεσμος ISOFIX
- 19 Αποθηκευτικός θάλαμος εγχειριδίου οδηγιών
- 20 Ασφάλεια περιστροφής

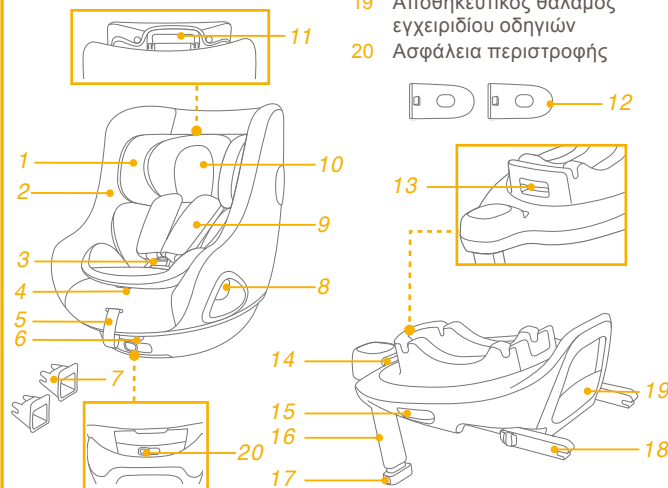

*Η βάση πωλείται ξεχωριστά.

ΠΡΟΕΙΔΟΠΟΙΗΣΗ

- ! **ΦΡΟΝΤΙΣΤΕ** ώστε τα άκαμπτα αντικείμενα και τα πλαστικά μέρη του ενισχυμένου παιδικού καθίσματος ασφαλείας να τοποθετηθούν και να εγκατασταθούν με τρόπο που να μην είναι δυνατόν να παγιδευτούν από ένα κινούμενο κάθισμα ή την πόρτα του οχήματος.
- ! **ΜΗΝ** χρησιμοποιείτε το ενισχυμένο σύστημα συγκράτησης στραμμένο προς τα πίσω σε καθίσματα όπου υπάρχει ενεργός μπροστινός αερόσακος.
- ! **ΣΗΜΑΝΤΙΚΟ - ΜΗΝ ΤΟΠΟΘΕΤΕΙΤΕ ΤΟ ΠΑΙΔΙ ΜΕ ΤΟ ΠΡΟΣΩΠΟ ΠΡΟΣ ΤΑ ΕΜΠΡΟΣ ΠΡΟΤΟΥ ΓΙΝΕΙ 15 ΜΗΝΩΝ.**
- ! Το ενισχυμένο παιδικό κάθισμα ασφαλείας μπορεί να μην ταιριάζει σε όλα τα εγκεκριμένα οχήματα. Για περισσότερες λεπτομέρειες, ανατρέξτε στη λίστα εφαρμογής.
- ! Κάθε σκέλος στήριξης πρέπει να είναι σε επαφή με το δάπεδο του οχήματος και οι ιμάντες που συγκρατούν το παιδί πρέπει να προσαρμόζονται στο σώμα του παιδιού. Οι ιμάντες δεν πρέπει να είναι συστραμμένοι.
- ! Βεβαιωθείτε ότι κάθε ιμάντας μέσης φοριέται χαμηλά, έτσι ώστε η λεκάνη να συγκρατείται σταθερά σε περίπτωση καταπόνησης.
- ! Αυτό το ενισχυμένο κάθισμα πρέπει να αντικαθίσταται αν έχει υποστεί έντονη καταπόνηση σε περίπτωση ατυχήματος. Ένα ατύχημα μπορεί να προκαλέσει βλάβη που δεν μπορείτε να δείτε.

ΠΡΟΕΙΔΟΠΟΙΗΣΗ

- ! Αναλογιστείτε τους κινδύνους τυχόν τροποποιήσεων ή προσθηκών στο κάθισμα χωρίς την έγκριση της αρμόδιας αρχής, καθώς και τον κίνδυνο της μη τήρησης των οδηγιών εγκατάστασης που παρέχονται από τον κατασκευαστή του καθίσματος ασφαλείας.
- ! Μην αφήνετε το παιδί χωρίς επίβλεψη στο ενισχυμένο σύστημα συγκράτησης.
- ! Τυχόν αποσκευές ή άλλα αντικείμενα που μπορούν να προκαλέσουν τραυματισμούς σε περίπτωση σύγκρουσης, θα πρέπει να ασφαρίζονται κατάλληλα.
- ! Το σύστημα ενισχυμένου παιδικού καθίσματος ασφαλείας **ΔΕΝ ΠΡΕΠΕΙ ΝΑ ΧΡΗΣΙΜΟΠΟΙΕΙΤΑΙ** χωρίς τα υφασμάτινα στοιχεία.
- ! Τα υφασμάτινα στοιχεία δεν πρέπει να αντικαθίστανται από οποιαδήποτε άλλα, εκτός από εκείνα που προτείνονται από τον κατασκευαστή, καθώς τα υφασμάτινα στοιχεία αποτελούν αναπόσπαστο μέρος της απόδοσης του παιδικού καθίσματος ασφαλείας.
- ! Δώστε βάση στις οδηγίες και στις προειδοποιήσεις του εγχειριδίου του κατασκευαστή του οχήματος.

Έκτακτη ανάγκη

Σε περίπτωση έκτακτης ανάγκης ή ατυχήματος, η παροχή των πρώτων βοηθειών στο παιδί σας και η άμεση αναζήτηση ιατρικής περιθαλψης αποτελούν επιτακτική ανάγκη.



Πληροφορίες προϊόντος







1. Το συγκεκριμένο αποτελεί Ενισχυμένο Παιδικό Κάθισμα Ασφαλείας "i-Size". Έχει εγκριθεί σύμφωνα με τον Κανονισμό UN 129, για χρήση σε θέσεις καθίσματος οχημάτων συμβατές με i-Size, όπως υποδηλώνεται από τους κατασκευαστές του οχήματος στο εγχειρίδιο χρήστη του οχήματος.

2. Σε περίπτωση αμφιβολίας, συμβουλευτείτε τον κατασκευαστή του παιδικού καθίσματος ασφαλείας ή τον λιανοπωλητή.

Υλικά Πλαστικά, μέταλλο, υφάσματα
Αριθμός ευρεσιτεχνίας Διπλώματα ευρεσιτεχνίας σε εκκρεμότητα

Επιλογή τρόπου εγκατάστασης

	Μέγεθος παιδιού	Τρόπος εγκατάστασης	Εικόνα εγκατάστασης	Ηλικία αναφοράς	Θέση καθίσματος
ECE R129	40-105 εκ./ ≤18 κιλά	Κάθισμα στραμμένο προς τα πίσω		< 4 έτη	Θέση 1-5
	76-105 εκ./ ≤18 κιλά	Κάθισμα στραμμένο προς τα εμπρός		15 μηνών έως 4 ετών	Θέση 1-5

Ηλικία παιδιού	Τρόπος εγκατάστασης	Εγκατάσταση	Ασφάλεια περιστροφής
<15 μηνών	Κάθισμα στραμμένο προς τα πίσω	 	 <15M
>15 μηνών	Κάθισμα στραμμένο προς τα εμπρός/πίσω	 	 >15M

Πληροφορίες εγκατάστασης

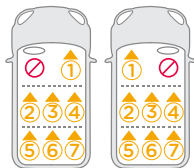
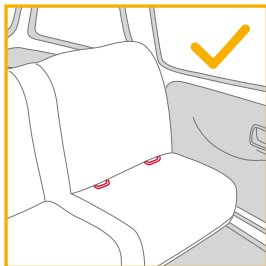

Εγκατάσταση βάσης

Δείτε τις εικόνες 1 - 8

1. Προσαρτήστε τους οδηγούς ISOFIX στα σημεία αγκύρωσης ISOFIX του οχήματος (ανατρέξτε στο εγχειρίδιο χρήσης του οχήματος). 1 Οι οδηγοί ISOFIX μπορούν να προσατεύσουν την επιφάνεια του καθίσματος του οχήματος από σχισίματα. Μπορούν επίσης να καθοδηγήσουν τους συνδέσμους ISOFIX.
2. Ξεδιπλώστε το σκέλος φορτίου από το θάλαμο αποθήκευσης. 2
3. Επεκτείνετε τους συνδέσμους ISOFIX πιέζοντας το κουμπί ρύθμισης ISOFIX και τραβώντας ταυτόχρονα τον σύνδεσμο. 3
4. Πιέστε το κουμπί ρύθμισης του συστήματος ISOFIX για να ρυθμίσετε τους συνδέσμους ISOFIX. Ευθυγραμμίστε τους συνδέσμους ISOFIX με τους οδηγούς ISOFIX και στη συνέχεια κουμπώστε και τους δύο συνδέσμους ISOFIX στα σημεία αγκύρωσης ISOFIX. 4

! Βεβαιωθείτε ότι αμφότεροι οι σύνδεσμοι ISOFIX έχουν προσαρτηθεί σωστά στα σημεία αγκύρωσης ISOFIX. Πρέπει να ακουστούν δύο ήχοι κλικ και τα χρώματα των δεικτών στους δύο συνδέσμους ISOFIX πρέπει να είναι τελείως πράσινα. 4 -1

! Ελέγξτε για να βεβαιωθείτε ότι η βάση έχει εγκατασταθεί με ασφάλεια, τραβώντας και τους δύο συνδέσμους ISOFIX.

5. Αφού τοποθετήσετε τη βάση στο κάθισμα του οχήματος, επεκτείνετε το σκέλος φορτίου στο δάπεδο 5. Όταν το σκέλος φορτίου έχει εγκατασταθεί σωστά, ο δείκτης σκέλους φορτίου είναι πράσινος. Εάν έχει εγκατασταθεί λανθασμένα, ο δείκτης είναι κόκκινος. 5 -2

! Το σκέλος φορτίου έχει πολλές θέσεις. Όταν ο δείκτης του σκέλους φορτίου δείχνει κόκκινο, αυτό σημαίνει πως το σκέλος φορτίου βρίσκεται σε λάθος θέση.

! Βεβαιωθείτε ότι το σκέλος φορτίου έρχεται σε πλήρη επαφή με το δάπεδο του οχήματος.

! Πιέστε το κουμπί ρύθμισης σκέλους φορτίου, στη συνέχεια συμπύξτε το σκέλος φορτίου προς τα πάνω. 5 -1

6. Η πλήρως συναρμολογημένη βάση εμφανίζεται στην Εικ. 6.

! Οι σύνδεσμοι ISOFIX πρέπει να έχουν προσαρτηθεί και ασφαλιστεί στα σημεία αγκύρωσης ISOFIX. 6 -1

! Το σκέλος φορτίου πρέπει να εγκατασταθεί σωστά και να φαίνεται ο πράσινος δείκτης. 5 -2

! Πρέπει πάντα να βεβαιώνετε ότι το σκέλος φορτίου βρίσκεται σε επαφή με το δάπεδο του οχήματος και παραμένει ασφαλισμένο, ανεξάρτητα από το εάν κάθεται παιδί στο κάθισμα ασφαλείας ή όχι.

Αφαίρεση της βάσης

7. Για να αφαιρέσετε τη βάση, πιέστε πρώτα τα βοηθητικά κουμπιά κλειδώματος 7 -1 και, στη συνέχεια, τα κουμπιά αποδέσμευσης ISOFIX 7 -2 στους συνδέσμους ISOFIX προτού αφαιρέσετε τη βάση από το κάθισμα του οχήματος. 7
8. Για εύκολη μεταφορά, πιέστε το κουμπί ρύθμισης του συστήματος ISOFIX και μετακινήστε τους συνδέσμους ISOFIX στη θέση αποθήκευσης. 8

Χρήση προστασίας από πλευρική σύγκρουση

1. Το ενισχυμένο παιδικό κάθισμα ασφαλείας παρέχεται με αφαιρούμενη προστασία από πλευρική σύγκρουση. Αυτή η προστασία πλευρικής σύγκρουσης ΠΡΕΠΕΙ να εγκαθίσταται στην πλευρά της πόρτας του οχήματος. Η εγκατάσταση παρουσιάζεται στην εικόνα ⁹.
2. Πιέστε το κουμπί αποδέσμευσης για να αφαιρέσετε την προστασία πλευρικής σύγκρουσης. ¹⁰

Ρύθμιση ύψους για το στήριγμα κεφαλιού και τους ιμάντες ώμων

Δείτε τις εικόνες ¹¹ - ¹⁴

1. Ρυθμίστε το στήριγμα κεφαλιού και ελέγξτε εάν οι ιμάντες ώμου βρίσκονται στο σωστό ύψος σύμφωνα με τις εικόνες ¹¹ & ¹² & ¹³ & ¹⁴.
 - ! Όταν χρησιμοποιείται σε θέση όπου το παιδί κοιτάζει προς τα πίσω, το ύψος των ιμάντων ώμων πρέπει να είναι στο ίδιο επίπεδο ή λίγο πιο χαμηλά από τους ώμους του παιδιού. ¹¹
 - ! Όταν χρησιμοποιείται σε θέση όπου το παιδί κοιτάζει προς τα εμπρός, το ύψος των ιμάντων ώμων πρέπει να είναι στο ίδιο επίπεδο με τους ώμους του παιδιού. ¹²
- Τραβήξτε τον μοχλό ρύθμισης του στηρίγματος κεφαλιού ¹³, σηκώνοντας ταυτόχρονα προς τα πάνω ή σπρώχνοντας προς τα κάτω το στήριγμα κεφαλιού μέχρι αυτό να κουμπώσει σε μία από τις 6 θέσεις. Οι θέσεις υποστήριξης κεφαλής εμφανίζονται στην εικόνα ¹⁴.

Ρύθμιση ανάκλισης

Δείτε τις εικόνες ¹⁵ - ¹⁶

Πιέστε το κουμπί ρύθμισης ανάκλισης για να προσαρμόσετε το ενισχυμένο παιδικό κάθισμα ασφαλείας στην κατάλληλη θέση. ¹⁵
Το κάθισμα διαθέτει 5 θέσεις ανάκλισης όταν τοποθετείται στραμμένο προς τα εμπρός ή προς τα πίσω. Οι γωνίες κλίσης εμφανίζονται στην Εικ. ¹⁶.

Κάθισμα στραμμένο προς τα πίσω (Ύψος παιδιού 40-105 εκ. / Βάρος παιδιού ≤ 18 κιλά)

Δείτε τις εικόνες ¹⁷ - ²⁷

- ! Εγκαταστήστε το κάθισμα ασφαλείας στο πίσω κάθισμα του οχήματος και έπειτα τοποθετήστε το παιδί στο παιδικό κάθισμα ασφαλείας.
1. Πιέστε το ενισχυμένο παιδικό κάθισμα ασφαλείας στη βάση ¹⁷. Εάν το παιδικό κάθισμα ασφαλείας είναι ασφαλές, ο δείκτης ασφάλισης του παιδικού καθίσματος ασφαλείας φαίνεται πράσινος. ¹⁸
 2. Για να αποδεσμεύσετε το ενισχυμένο παιδικό κάθισμα ασφαλείας, βγάλτε πρώτα το παιδί από το κάθισμα. Πιέστε το κουμπί αποδέσμευσης του καθίσματος ¹⁹ -1 και, στη συνέχεια, ανασηκώστε το κάθισμα ασφαλείας ¹⁹ -2.
Το ενισχυμένο παιδικό κάθισμα ασφαλείας μπορεί να εγκατασταθεί και να αφαιρεθεί ΜΟΝΟ όταν είναι στραμμένο προς τα πίσω.
 3. Πιέστε το κουμπί ρύθμισης του συστήματος ISOFIX και πιέστε το ενισχυμένο σύστημα συγκράτησης προς τα πίσω ώστε να ακουμπήσει στην πλάτη του καθίσματος του οχήματος. ²⁰
 4. Πιέστε και κρατήστε πατημένο το κουμπί περιστροφής για περιστροφή για ευκολότερη πλευρική τοποθέτηση/απομάκρυνση του παιδιού και, στη συνέχεια, περιστρέψτε το κάθισμα στη θέση όπου το παιδί κοιτάζει προς τα πίσω. ²¹

! Πρέπει πάντα να βεβαιώνετε ότι το παιδικό κάθισμα ασφαλείας παραμένει ασφαλισμένο όταν είναι τοποθετημένο στο όχημα στραμμένο προς τα μπροστά ή προς τα πίσω, ανεξάρτητα από το εάν κάθεται παιδί στο κάθισμα ασφαλείας ή όχι.

- ! Πιέστε το περιστρεφόμενο κουμπί σε κάθε πλευρά για να περιστρέψετε το ενισχυμένο παιδικό κάθισμα ασφαλείας.
5. Πιέστε το κουμπί ρύθμισης του ιμάντα, ενώ τραβάτε τους ιμάντες ώμων στο επιθυμητό μήκος (τραβήξτε από κάτω από τα σταθερά μαξιλαράκια ώμων για να επιμηκύνετε). ²²
6. Ξεκλειδώστε την πόρπη των ιμάντων πατώντας το κόκκινο κουμπί. ²³
7. Τοποθετήστε τις γλωττίδες της πόρπης στη μαγνητική περιοχή στην εξωτερική πλευρά του παιδικού καθίσματος ασφαλείας, έτσι ώστε οι γλωττίδες να συγκρατούνται στη θέση τους. ²⁴

Χρήση ενθέματος βρέφους

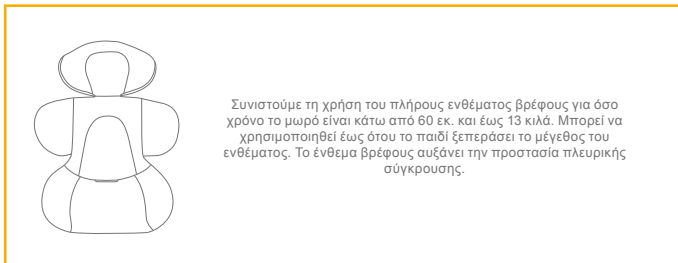

8. Τοποθετήστε το παιδί στο κάθισμα ασφαλείας και περάστε αμφότερα τα χέρια μέσα από τους ιμάντες.
9. Κουμπώστε την πόρπη. Ανατρέξτε στην ²⁵
10. Περιστρέψτε το παιδικό κάθισμα ασφαλείας στη θέση όπου είναι στραμμένο προς τα πίσω. Η ένδειξη στο παιδικό κάθισμα ασφαλείας γίνεται πράσινη. ²⁶
11. Τραβήξτε προς τα κάτω τον ιμάντα ρύθμισης και προσαρμόστε τον στο σωστό μήκος για να εξασφαλίσετε ότι το παιδί σας έχει τοποθετηθεί με ασφάλεια και άνεση. ²⁷

! Να κρατάτε πάντοτε το παιδί ασφαλισμένο στους ιμάντες και να το σφίγγετε σωστά ρυθμίζοντας τυχόν χαλάρωση.

Κάθισμα στραμμένο προς τα εμπρός (Ύψος παιδιού 76-105 εκ. / Βάρος παιδιού ≤18 κιλά / Ηλικία παιδιού ≥15 μήνες)

Δείτε τις εικόνες ²⁸ - ³⁴

- ! Εγκαταστήστε το ενισχυμένο παιδικό κάθισμα ασφαλείας στο πίσω κάθισμα του οχήματος και, έπειτα, τοποθετήστε το παιδί στο παιδικό κάθισμα ασφαλείας.
- ! Σύρετε το κουμπί κλειδώματος περιστροφής προς τα αριστερά για να περιστρέψετε και να τοποθετήσετε το ενισχυμένο παιδικό κάθισμα ασφαλείας στραμμένο προς τα μπροστά. ²⁸
1. Πιέστε το περιστρεφόμενο κουμπί για περιστροφή για ευκολότερη πλευρική τοποθέτηση/απομάκρυνση του παιδιού και, στη συνέχεια, περιστρέψτε το κάθισμα στη θέση όπου το παιδί κοιτάζει προς τα μπροστά. ²⁹
- ! Πιέστε το περιστρεφόμενο κουμπί σε κάθε πλευρά για να περιστρέψετε το ενισχυμένο παιδικό κάθισμα ασφαλείας.
2. Πιέστε το κουμπί ρύθμισης του ιμάντα, ενώ τραβάτε τους ιμάντες ώμων στο επιθυμητό μήκος (τραβήξτε από κάτω από τα σταθερά μαξιλαράκια ώμων για να επιμηκύνετε). ³⁰
3. Ξεκλειδώστε την πόρπη των ιμάντων πατώντας το κόκκινο κουμπί. ³¹
- ! Αφαιρέστε το ένθεμα βρέφους όταν το ενισχυμένο παιδικό κάθισμα ασφαλείας χρησιμοποιείται με το παιδί να κοιτάζει προς τα εμπρός.
4. Τοποθετήστε τις γλωττίδες της πόρπης στη μαγνητική περιοχή στην εξωτερική πλευρά του παιδικού καθίσματος ασφαλείας, έτσι ώστε οι γλωττίδες να συγκρατούνται στη θέση τους. ³²
5. Περιστρέψτε το παιδικό κάθισμα ασφαλείας στη θέση όπου είναι στραμμένο προς τα εμπρός. Η ένδειξη στο παιδικό κάθισμα ασφαλείας γίνεται πράσινη. ³³

- ! Πρέπει πάντα να βεβαιώνετε ότι το παιδικό κάθισμα ασφαλείας παραμένει ασφαλισμένο όταν είναι τοποθετημένο στο όχημα στραμμένο προς τα μπροστά ή προς τα πίσω, ανεξάρτητα από το εάν κάθεται παιδί στο κάθισμα ασφαλείας ή όχι.
- 6. Τραβήξτε προς τα κάτω τον ιμάντα ρύθμισης και προσαρμόστε τον στο σωστό μήκος για να εξασφαλίσετε ότι το παιδί σας έχει τοποθετηθεί με ασφάλεια και άνεση. ³⁴
- ! Να κρατάτε πάντοτε το παιδί ασφαλισμένο στους ιμάντες και να το σφίγγετε σωστά ρυθμίζοντας τυχόν χαλάρωση.
- ! ΜΗΝ τοποθετείτε το κάθισμα στραμμένο προς τα εμπρός εάν το παιδί σας δεν έχει ύψος τουλάχιστον 76 εκατοστά ΚΑΙ είναι άνω των 15 μηνών.

Αφαίρεση μαλακών στοιχείων

Δείτε τις εικόνες ³⁵ - ⁴¹

- Πίστετε το κόκκινο κουμπί για να αποδεσμεύσετε την πόρπη. ³⁵
 Ακολουθήστε τα βήματα ³⁶ - ⁴¹ για να αφαιρέσετε τα υφασμάτινα στοιχεία.
 Για να προσαρτήσετε πάλι τα υφασμάτινα στοιχεία επαναλάβετε τα παραπάνω βήματα με αντίστροφη σειρά.

Φροντίδα και συντήρηση

- ! Αποθηκεύστε το ένθεμα βρέφους σε σημείο όπου δεν έχει πρόσβαση το παιδί.
- ! Πλένετε τα υφασμάτινα στοιχεία με κρύο νερό κάτω από τους 30°C.
- ! Μη σιδερώνετε τα υφασμάτινα στοιχεία.
- ! Μη χρησιμοποιείτε λευκαντικό ή υποβάλετε σε στεγνό καθάρισμα τα υφασμάτινα στοιχεία.
- ! Μη χρησιμοποιείτε αδιάλυτα απορρυπαντικά, βενζίνη ή άλλους οργανικούς διαλύτες για να πλύνετε το παιδικό κάθισμα ασφαλείας ή τη βάση. Ενδέχεται να προκαλέσουν φθορά στο παιδικό κάθισμα ασφαλείας.
- ! Μη στύβετε υπερβολικά τα υφασμάτινα στοιχεία για να στεγνώσουν. Μπορεί να προκληθούν ζάρες στα υφασμάτινα στοιχεία.
- ! Απλώστε στη σκιά τα υφασμάτινα στοιχεία για να στεγνώσουν.
- ! Αφαιρέστε το ενισχυμένο παιδικό κάθισμα ασφαλείας από το κάθισμα του οχήματος αν δεν πρόκειται να χρησιμοποιηθεί για μεγάλο χρονικό διάστημα.



Ön egy kítűnő minőségű, teljes mértékben jóváhagyott biztonságos gyerekülést vásárolt. Ez a termék megfelelő legfennebb 105cm magasságú / 18kg súlyú gyerekeknek.

Olvasa el figyelmesen a használati utasítást és kövesse a szerelési lépéseket, mert ez az EGYETLEN mód arra, hogy megvédje gyermekét komoly sérülésektől vagy haláltól egy baleset esetén és hogy kényelmet biztosítson gyermekének a termék használata közben.

Kérjük, őrizze meg a használati útmutatót a jövőbeni felhasználásra.

Kérjük hagyja jóvá

Ahhoz, hogy ezt a fejlett gyerekülést az UN 129. számú Szabványnak megfelelően tudja használni az i-Size ISOFIX csatolókkal, a gyermekének a következő követelményeknek kell megfelelnie.

Hátranéző módban: Gyerek magassága 40cm-105cm / max 18kg;

Előrenéző: Gyerek magassága 76cm-105cm / max 18kg;

A termék használata és szerelése előtt olvassa el az útmutatóban lévő összes utasítást.

! FONTOS: ŐRIZZE MEG A KÉSŐBBIEKRE. KÉRJÜK OLVASSA EL FIGYELMESEN.

Kérjük őrizze meg a kezelési útmutatót az alap hátoldalán levő fiókban.

Garanciális információkért kérjük látogasson el weboldalunkra a joiebaby.com címen.



Alkatrészek listája

Kérjük győződjön meg, hogy nincsenek hiányzó részek. Kérjük vegye fel a kapcsolatot a forgalmazóval, ha hiányzik valami.

- | | |
|------------------------------------|---------------------------------------|
| 1 Fejtámasz | 12 Oldalutés elleni védelem |
| 2 Ülőpárna | *csak ajtó oldalán használható |
| 3 Csát | 13 Csecsemőhordozó modul forgató gomb |
| 4 Heveder állító gomb | 14 ISOFIX állító gomb |
| 5 Állító háló | 15 Gyerekülés kioldó gomb |
| 6 Döntés állító Döntés állító gomb | 16 Terhelő láb |
| 7 ISOFIX vezetők | 17 Terhelő láb állító gomb |
| 8 Forgató gomb | 18 ISOFIX csatoló |
| 9 Vállhámszj borítók | 19 Használati utasítás tároló rekesz |
| 10 Csecsemő betét | 20 Forgózár |
| 11 Fejtámasz állító kar | |

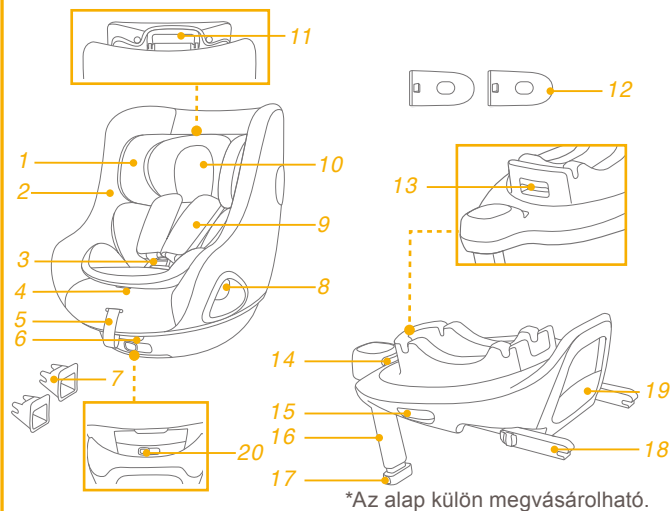

*Az alap külön megvásárolható.

FIGYELEM

- ! **LEGYEN** elővigyázatos, hogy a kemény elemek és a fejlett gyerekülés rendszer műanyag alkatrészei olyan helyen legyenek szerelve, hogy azokat ne csíphesse be mozgó ülés vagy a gépkocsi ajtója.
- ! **NE** használja a hátranéző fejlett gyerekülés rendszert lyan ülés helyzetben ahol aktív frontális légzsák található.
- ! **FONTOS - NE HASZNÁLJA ELŐRENÉZŐ HELYZETBEN MIELŐTT A GYEREK BETÖLTI A 15 HÓNAPOT.**
- ! **Megtörténhet, hogy a fejlett gyerekülés nem talál minden jóváhagyott gépkocsiba. További részletekért lásd a mellékelt találati listát.**
- ! **A támoasztó lábnak érintkeznie kell a gépkocsi padlójával és minden hámszíjat ami a gyereket rögzíti, a gyerek testéhez kell igazítani. Az öv nem csavarodhat meg.**
- ! **Bármilyen csípőhámot használjon lent, úgy tegye, hogy a medence szorosan álljon.**
- ! **A fejlett gyerekülést ki kell cserélni amennyiben az baleset során erős stressznek volt kitéve. Egy baleset okozhat olyan sérülést, amelyet nem láthat.**

FIGYELEM

- ! **Vegye figyelembe annak veszélyét, hogy bármilyen módosítást vagy hozzáadást végezzen az eszközön a megfelelő hivatal engedélye nélkül, és annak veszélyét hogy ha nem követi pontosan a szerelési útmutatót, amelyet a gyerekülés gyártója bocsátott rendelkezésére.**
- ! **A gyereket ne hagyja felügyelet nélkül a fejlett gyerekrögzítő rendszerben.**
- ! **Minden csomagot vagy más olyan tárgyat amely ütközés esetén sérülést okozhat, megfelelően rögzíteni kell.**
- ! **A fejlett gyerekülést NE HASZNÁLJA a puha belsők nélkül.**
- ! **A puha belsőket nem szabad mással kicserélni, mint a gyártó által ajánlottal, mert a puha belső a gyerekülés szerves része.**
- ! **Kérjük figyeljen az utasításokra és figyelmeztetésekre is, amelyek a gyártó kézikönyvében található.**

Sürgősség



Sürgősség vagy baleset esetén a legfontosabb, hogy a gyerekek viselje gondját azonnali elsősegéllyel vagy orvosi kezeléssel.







Termékinformáció

1. Ez egy "i-Size" Fejlett Gyerekülés Rendszer. Az UN 129. számú Szabványnak megfelelően engedélyezett a használata egy i-Size kompatibilis gépkocsiülésben, ahogy azt a gépkocsi gyártója leírja a használati utasításban.
2. Amennyiben kétsége lenne, tanácskozzon a Fejlett Gyerekülés Rendszer gyártójával vagy eladójával.

Anyag Műanyag, fém, szövet
Szabványszám Szabvány fenntartott

Válassza ki a szerelést

	Gyerek mérete	Szerelési mód	Szerelési ábra	Referencia életkor	Üléshelyzet
ECE R129	40cm-105cm/ ≤18kg	Hátranéző mód		<4 év	1-5 pozíció
	76cm-105cm/ ≤18kg	Előrenéző mód		15 hónaptól 4 évig	1-5 pozíció

Gyerek életkora	Szerelési mód	Szerelés	Forgózárr
<15 hónaptól	Hátranéző mód	 	
>15 hónaptól	Előrenéző/ Hátranéző mód	 	

Szerelési problémák

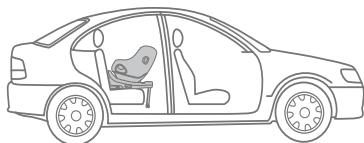
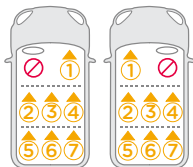
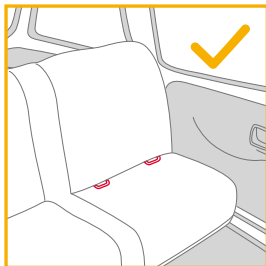

Alap szerelése

lásd a képeket 1 - 8

1. Helyezze be az ISOFIX vezetőket az ISOFIX csatoló pontokba (lásd a gépkocsi használati útmutatását). 1 Az ISOFIX vezetők megvédik a gépkocsi ülésének felületét a szakadástól. Ugyanakkor irányítják az ISOFIX csatolókat.
2. Hajtsa ki a lábat a tároló részből. 2
3. Húzza ki az ISOFIX csatlakozókat lenyomva az ISOFIX állító gombot miközben húzza a csatlakozót. 3
4. Nyomja meg az ISOFIX állító gombokat, hogy állítson az ISOFIX csatolókon. Hozza egy vonalba az ISOFIX csatolókat az ISOFIX vezetőkkel, majd kattintsa mindkét ISOFIX csatolót az ISOFIX rögzítő pontokba. 4

! Győződjön meg, hogy mindkét ISOFIX csatoló biztonságosan csatlakozik a gépjármű az ISOFIX rögzítő pontokhoz. Két kattantást kell hallania és a jelzések színe mindkét ISOFIX csatlakozón teljesen zöld kell legyen. 4 -1

! Győződjön meg, hogy az alapot biztonságosan beszerelte, meghúzva mindkét ISOFIX csatolót.

5. Miután az alapot a gépkocsi ülésére helyezte húzza ki a terhelő lábat a padlóig 5. Amikor a terhelő láb helyesen van felszerelve, a terhelő láb jelzése zöld lesz. Amikor helytelenül van beszerelve, a jelzés piros. 5 -2

! A terhelő lábnak több helyzete van. Amikor a terhelő láb jelzése vörös, ez azt jelenti, hogy a terhelő láb rossz helyzetben van.

! Győződjön meg, hogy a terhelő láb teljesen érintkezik a gépkocsi padlójával.

! Szorítsa meg a terhelő láb állító gombját, majd rövidítse meg felfele a terhelő lábat. 5 -1

6. A teljesen összeszerelt alapot a 6-es ábra mutatja.

! Az ISOFIX csatlakozókat hozzá kell csatolni és rögzíteni az ISOFIX csatoló pontokhoz. 6 -1

! A terhelő lábat helyesen, zöld jelzéssel kell felszerelni. 5 -2

! Mindig győződjön meg arról, hogy a teherhordó láb érintkezik a jármű padlójával, és zárva marad, függetlenül attól, hogy van-e gyermek a fejlett gyerekülésben vagy sem.

Az alap eltávolítása

7. Az alap eltávolításához először nyomja meg a másodlagos zárógombot 7 -1 majd az ISOFIX kioldó gombokat 7 -2 az ISOFIX csatolókon mielőtt eltávolítja az alapot a gépkocsi üléséből. 7
8. Szállításához nyomja meg az ISOFIX állító gombot és mozgassa hátra az ISOFIX csatolókat a tároló állásba. 8

Használja az oldalsó ütésvédőt

1. A fejlett gyerekülést eltávolítható oldalsó ütésvédővel szállítják. Az oldalsó védőpajzsot a gépkocsi ajtó felőli oldalán KELL használni a legjobb védelem érdekében. A szerelés látható itt [9](#).
2. Nyomja meg a kiengedő gombot, hogy eltávolítsa az oldalsó ütésvédőt. [10](#)

Magasság állítása fejtámasznak és vállhámszíjnak

lásd a képeket [11](#) - [14](#)

1. Kérjük állítsa be a fejtámaszt és ellenőrizze, hogy a vállhámszíjak a helyes magasságban vannak [11](#)&[12](#)&[13](#)&[14](#) megfelelően.
- ! Amikor hátranéző módban használja, a vállhámszín magassága a gyerek vállával egy vonalban vagy az alatt kell legyen. [11](#)
- ! Amikor előrenéző módban használja, a vállhámszín magassága a gyerek vállával egy vonalban kell legyen. [12](#)
- Húzza meg a fejtámasz állító fogantyút [13](#), és közben húzza fel vagy le a fejtámaszt amíg a 6 pozíció egyikébe bekattan. A fejtámasz pozíciók itt láthatók [14](#).

Döntés állítás

lásd a képeket [15](#) - [16](#)

Szorítsa meg a döntésállító gombot [15](#) hogy a fejlett gyerekülést a megfelelő helyzetbe állítsa.

Mind a hátranéző mód, mind az előrenéző mód 5 döntési pozícióval rendelkezik, a döntési szöveg az [16](#) ábrán láthatók.

Hátranéző mód (Gyerek magassága 40cm-105cm / Gyerek súlya ≤18kg)

lásd a képeket [17](#) - [27](#)

- ! Kérjük szerelje a fejlett gyerekülést a gépkocsi hátulsó ülésébe ezután helyezze bele a gyereket.
1. Nyomja a fejlett gyerekülést le az alapba [17](#). Ha a fejlett gyerekülés biztonságosan áll, a fejlett gyerekülés jelzője zöldet mutat. [18](#)
 2. A fejlett gyerekülés kioldásához először vegye ki a gyereket a gyerekülésből. Húzza meg a gyerekülés kioldó gombját [19](#) -1, majd emelje fel a gyerekülést [19](#) -2.
A fejlett gyerekülés CSAK hátranéző módban szerelhető be és oldható ki.
 3. Nyomja meg és tartsa megnyomva az ISOFIX állító gombot és nyomja hátra a fejlett gyerekülést amíg hozzáér a gépkocsi ülésének támlájához. [20](#)
 4. Nyomja meg és tartsa lenyomva a forgató gombot hogy elfordítsa a könnyebb oldalsó behelyezésére/kivételére a gyerekeknek, majd fordítsa vissza a hátranéző irányba. [21](#)

- ! Mindig győződjön meg arról, hogy a fejlett gyerekülés mindig előre néző vagy hátrafelé néző módban maradjon, függetlenül attól, hogy van-e gyermek a fejlett gyerekülésben vagy sem.
- ! Nyomja meg a forgató gombot mindkét oldalon, hogy elfordítsa a fejlett gyerekülést.
- 5. Nyomja meg a hámszík állító gombot, miközben kihúzza a vállhámszíjakat a kívánt hosszra (Húzza alulról a rögzített vállpárnákat ha hosszabítani akarja). ²²
- 6. Nyissa ki a hámszíjak csatját a vörös gomb megnyomásával. ²³
- 7. Helyezze a zár nyelvét a mágneses részhez a fejlett gyerekülés külső felén, hogy a nyelvet a helyén tartsa. ²⁴

Csecsemő betét használata

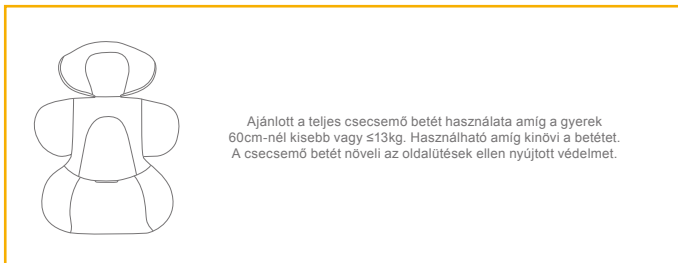

- 8. Helyezze a gyermeket a fejlett gyerekülésbe és mindkét kezét fűzze be a hámszíjakba.
- 9. Csatolja be a csatot. Kérjük tanulmányozza ²⁵
- 10. Forgassa el a fejlett gyerekülést hátranéző helyzetbe. A fejlett gyerekülés jelzője zöldet mutat. ²⁶
- 11. Húzza le az állító hálót és állítsa a megfelelő hosszra, hogy a gyermek biztonságban legyen. ²⁷
- ! Mindig rögzítse a gyermeket a hámszíjakba és megfelelően szorítsa meg, eltávolítva a lógó részeket.

Előrenéző mód

(Gyermek magassága 76cm - 105 cm/ Gyermek súlya ≤ 18kg / Gyermek életkora ≥ 15 hónap)

lásd a képeket ²⁸ - ³⁴

- ! Kérjük szerelje a fejlett gyerekülést a gépkocsi hátulsó ülésébe ezután helyezze bele a gyermeket.
- ! A fejlesztett gyermekülés rendszer előre néző üzemmódba történő elfordításához csúsztassa a forgózár gombot balra. ²⁸
- 1. Nyomja meg a forgató gombot hogy elfordítsa a könnyebb oldalsó behelyezésére/kivételére a gyermeknek, majd fordítsa vissza az előrenéző irányba. ²⁹
- ! Nyomja meg a forgató gombot mindkét oldalon, hogy elfordítsa a fejlett gyerekülést.
- 2. Nyomja meg a hámszík állító gombot, miközben kihúzza a vállhámszíjakat a kívánt hosszra (Húzza alulról a rögzített vállpárnákat ha hosszabítani akarja). ³⁰
- 3. Nyissa ki a hámszíjak csatját a vörös gomb megnyomásával. ³¹
- ! Távolítsa el a csecsemő betétet előrenéző módban.
- 4. Helyezze a zár nyelvét a mágneses részhez a fejlett gyerekülés külső felén, hogy a nyelvet a helyén tartsa. ³²
- 5. Forgassa el a fejlett gyerekülést előre néző módba, a fejlett gyerekülés jelzője zöldet mutat. ³³
- ! Mindig győződjön meg arról, hogy a fejlett gyerekülés mindig előre néző vagy hátrafelé néző módban maradjon, függetlenül attól, hogy van-e gyermek a fejlett gyerekülésben vagy sem.
- 6. Húzza le az állító hálót és állítsa a megfelelő hosszra, hogy a gyermek biztonságban legyen. ³⁴
- ! Mindig rögzítse a gyermeket a hámszíjakba és megfelelően szorítsa meg, eltávolítva a lógó részeket.
- ! NE használja az előre néző módot, kivéve ha a gyermek legalább 76 cm ÉS 15 hónapos.

A puha belsők eltávolítása

lásd a képeket 35 - 41

A csat kiengedéséhez nyomja meg a piros gombot. 35

Kövesse az 36 - 41 lépéseket, hogy eltávolítsa a puha belsőket.

A puha belsők újbóli felszereléséhez kérjük ismétlje meg a lépéseket fordított sorrendben.

Gondozás és karbantartás

- ! Kérjük tárolja a csecsemébetétet valahol ahol a gyerek nem éri el.
- ! Kérjük mossa a puha belsőt hideg vízzel 30°C alatt.
- ! Ne vasalja a puha belsőt.
- ! Ne fehéritse vagy ne tisztítsa a puha belsőt.
- ! Ne használjon hígítás nélküli mosószereket, benzint vagy más szerves oldószert a fejlett gyerekülés vagy az alap mosására. Ezek károsíthatják a fejlett gyerekülést.
- ! Szárításhoz ne csavarja nagy erővel a puha belsőket. Ráncok maradhatnak a puha belsőkön.
- ! Kérjük akassza fel száradni a puha belsőket az árnyékba.
- ! Amennyiben hosszú ideig nem használja a fejlett gyerekülést, kérjük vegye ki a gépkocsiból.



DA Velkommen til Joie™

Du har købt en fuldt certificeret autostol af høj kvalitet. Dette produkt er velegnet til brug af børn med højde op til 105 cm og en vægt op til 18 kg.

Læs denne brugsvejledning omhyggeligt og følg alle monteringsstrinene, da dette er den ENESTE måde at beskytte dit barn mod alvorlige skader eller dødsfald i tilfælde af en ulykke, samt den eneste måde at dit barn kan sidde behageligt i autostolen.

Behold denne brugsvejledning til senere reference.

Bekræft venligst

For at bruge denne forstærket Joie-autostol med i-Size ISOFIX-spænder, der er i overensstemmelse med FN-forordningen nr. 129 skal dit barn opfylde følgende krav.

Bagudvendt: Børnehøjde 40-105 cm/maks. 18kg;

Fremadvendt: Børnehøjde 76-105 cm/maks. 18kg;

Læs alle instruktionerne i denne vejledning, inden produktet monteres og tages i brug.

! VIGTIGT: GEM DENNE VEJLEDNING TIL SENERE BRUG. LÆS DENNE VEJLEDNING OMHYGGELIGT.

Behold denne brugervejledning i rummet bag på bunden.

Besøg vores websted på joiebaby.com for at få oplysninger om garanti



Liste over dele

Kontroller, at der ikke mangler nogen dele. Kontakt venligst din forhandler, hvis noget mangler.

- | | |
|--------------------------------------|---|
| 1 Nakkestøtte | 12 Beskyttelsespod til sideskærm |
| 2 Sædepude | *må kun bruges på dørsiden |
| 3 Spænde | 13 Knap til drejning af autostolen |
| 4 Justeringsknap til sele | 14 ISOFIX-justeringsknap |
| 5 Selejustering | 15 Frigørelsesknap til autostol |
| 6 Knap til justering af ryglænet | 16 Benstøtte |
| 7 ISOFIX-styr | 17 Justeringsknap til benstøtte |
| 8 Knap til at dreje enheden | 18 ISOFIX-spænde |
| 9 Skulderselbetræk | 19 Opbevaringsrum til brugsvejledningen |
| 10 Indlæg til spædbørn | 20 Drejelås |
| 11 Justeringshåndtag til hovedstøtte | |

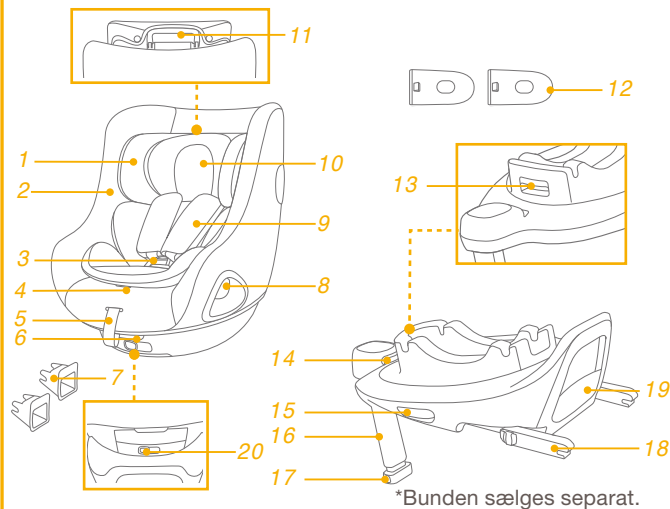

*Bunden sælges separat.

ADVARSEL

- ! Når autostolen monteres SKAL du holde øje med at dens hårde genstande og plastdele ikke kan komme i klemme i et bevægeligt sæde eller i en køretøjets døre.
- ! Brug IKKE en bagudvendt autostol på siddepladser, hvor der er en fremadvendt airbag.
- ! VIGTIGT - AUTOSTOLEN MÅ IKKE VENDRE FREMAD, FØR BARNET ER OVER 15 MÅNEDER.
- ! Autostolen passer muligvis ikke til alle godkendte køretøjer. Se venligst listen over mål for flere oplysninger.
- ! Ethvert støtteben skal være i kontakt med køretøjets gulv, og alle seler der fastholder barnet, skal tilpasses barnets krop. Selerne må ikke vrides.
- ! Sørg for, at alle skødestopper sidder lavt, så bækket sidder fast.
- ! Hvis denne forstærket autostol udsættes for voldsomme belastninger i en ulykke, skal den skiftes. En ulykke kan forårsage skader, som ikke kan ses.

ADVARSEL

- ! Vær opmærksom på faren ved at foretage ændringer eller tilføjelser til anordningen, uden godkendelse af den typegodkendende myndighed, og faren ved ikke at følge autostolens installationsvejledninger, der følger med produktet.
- ! Barnet må ikke efterlades i autostolen uden opsyn.
- ! Bagage eller andre genstande kan føre til skader i tilfælde af et sammenstød, og de skal derfor spændes ordentligt fast.
- ! Autostolen må IKKE bruges uden de bløde dele.
- ! De bløde dele må ikke erstattes med nogen andre dele, undtagen dele der anbefales af producenten, da de bløde dele er en integreret del af autostolens funktion.
- ! Du bedes også være opmærksom på instruktionerne og advarslerne i brugsvejledningen til bilen.

Nødsituation

I tilfælde af en nødsituation eller ulykker er det vigtigst, at dit barn straks får førstehjælp og lægebehandling.



Produktoplysninger







1. Dette er et forstærket "i-Size" autostolsystem. Det er - i henhold til FN-forordningen nr.129 - godkendt til brug i i-Size-kompatible sæder i køretøjer, som er angivet af bilproducenterne i køretøjets brugervejledning.
2. Hvis du er i tvivl, skal du kontakte producenten af autostolen eller din forhandler.

Materialer Plastik, metal, stof

Patentnummer Afventer patent

Vælg din opstillingsmåde

	Barnets størrelse	Opstillingsmåde	Billede af opstilling	Referencealder	Sædeposition
ECE R129	40-105 cm/ ≤18 kg	Bagudvendt stilling		<4 år	Position 1-5
	76-105 cm/ ≤18 kg	Fremadvendt stilling		15 måneder til 4 år	Position 1-5

Barnets alder	Opstillingsmåde	Montering	Drejelås
<15 måneder	Bagudvendt stilling	 	
>15 måneder	Fremadvendt/ Bagudvendt stilling	 	

Monteringsproblemer

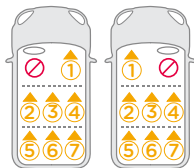
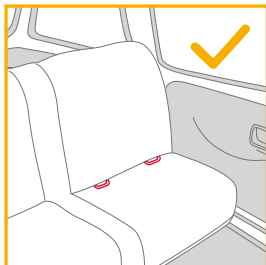

Montering af bunden

Se billederne 1 - 8

1. Spænd ISOFIX-spænderne fast i køretøjets ISOFIX-spænder (se brugsvejledningen til køretøjet). 1 ISOFIX-skinne kan beskytte overfladen af køretøjets sæde imod slid. De kan også føre ISOFIX-spænderne.
2. Fold benstøtten ud fra opbevaringsrummet.
3. Træk ISOFIX-spænderne ud ved, at trykke på ISOFIX-justeringsknappen, samtidig med at du trækker i spændet.
4. Tryk på ISOFIX-justeringsknappen for at justere ISOFIX-spænderne. Juster ISOFIX-spænderne med ISOFIX-styrebeslagene, og tryk begge ISOFIX-spænderne ned i ISOFIX-spændepunkterne.

! Sørg for, at begge ISOFIX-spænderne er sikkert fastgjort til deres

ISOFIX-spændepunkt. Du skal kunne høre 2 klik, og farven på indikatorerne på begge ISOFIX-spænderne skal være helt grøn. 4 -1

- ! Kontroller, at bunden er monteret sikkert, ved at trække i begge ISOFIX-spænderne.
5. Når du har placeret soklen på køretøjets sæde, skal du trække benstøtten ned til gulvet. Når støttebenet sidder rigtigt, er indikatoren grøn. Hvis indikatoren er rød, sidder støttebenet forkert. 5 -2
 - ! Støttebenet har flere positioner. Når indikatoren for støttebenet viser rød, er det i den forkerte position.
 - ! Sørg for, at benstøtten er i fuld kontakt med bunden i køretøjet.
 - ! Tryk på frigivelsesknappen til støttebenet, og tryk det opad. 5 -1
6. Den fuldt samlede sokkel er vist i 6.
- ! ISOFIX-spænderne skal fastgøres og fastlåses til ISOFIX-spændepunkterne. 6 -1
 - ! Benstøtten skal installeres korrekt med den grønne indikator. 5 -2
 - ! Sørg altid for, at støttebenet rører køretøjets gulv og at det forbliver låst, uanset om der er et barn i autostolen eller ej.

Fjernelse af bunden

7. Bunden tages af ved først at trykke på de andre låseknapper 7 -1 og derefter på ISOFIX-frigivelsesknapperne 7 -2 på ISOFIX-forbindelsespunkterne, inden bunden tages af sædet i køretøjet. 7
8. For at transportere produktet, skal du trykke på ISOFIX-justeringsknappen og sætte ISOFIX-spændet tilbage til opbevaringspositionen. 8

Brug sideskærmen

1. Autostolen er udstyret med en aftagelig beskyttende sideskærm. Sideskærmen SKAL bruges på dørsiden i køretøjet. Monteringen er vist i **9**.
2. Tryk på frigivelsesknappen for, at fjerne sideskærmen. **10**

Højdeindstilling af nakkestøtte og skulderseler

Se billederne **11** - **14**

1. Juster nakkestøtten og sørg for, at skulderselen er i den korrekte højde ifølge **11** & **12** & **13** & **14**
- ! Når autostolen bruges i bagudvendt stilling, skal højden på skulderselen passe med barnets skuldre. **11**
 - ! Når autostolen bruges i fremadvendt stilling, skal højden på skulderselen passe med barnets skuldre. **12**
- Træk i justeringshåndtaget til nakkestøtten ind **13**, og træk nakkestøtten op eller ned, indtil den klikker sig fast i en af de 6 stillinger. Nakkestøtten stillinger er vist på billede **14**.

Indstilling af ryglænet

Se billederne **15** - **16**

Tryk på knappen til justering af ryglænet, for at justere autostolen til den rigtige stilling. **15**

Både bagudvendt og fremadvendt stilling har 5 tilbagelænet positioner, og de tilbagelænedede stillinger er vist i **16**.

Bagudvendt stilling (Børnehøjde 40-105 cm/Børnevægt ≤18 kg)

Se billederne **17** - **27**

- ! Stil autostolen på bagsædet i køretøjet, og put derefter barnet i autostolen.
1. Tryk autostolen ned i bunden **17**. Når autostolen er spændt ordentligt fast, viser indikatoren en grøn farve. **18**
 2. For at frigøre autostolen, skal du først tage barnet ud af autostolen. Tryk på udløserknappen til autostolen **19** -1, og løft derefter autostolen op **19** -2. Autostolen kan KUN monteres og frigøres i bagudvendt stilling.
 3. Hold ISOFIX-justeringsknappen nede, og tryk autostolen tilbage, indtil den rører ryglænet i køretøjet. **20**
 4. Hold knappen nede for, at dreje autostolen, så barnet nemmere kan tages ud og puttes i stolen, og drej derefter autostolen til bagudvendt stilling. **21**
- ! Sørg altid for, at autostolen forbliver låst i fremadvendt eller bagudvendt stilling, uanset om der er et barn i autostolen eller ej.

- ! Tryk på knappen til at dreje autostolen på en af siderne, for at dreje autostolen.
- 5. Tryk på selejusteringsknappen samtidig med at du trækker skulderselen ud til den ønskede længde (træk under de fastgjorte skulderpuder). ²²
- 6. Lås selespændet op ved at trykke på den røde knap. ²³
- 7. Placer spænderne mod det magnetiske område på ydersiden af autostolen, så spænderne holdes på plads. ²⁴

Brug indlægget til spædbørn



- 8. Anbring barnet i autostolen, og før begge arme gennem selerne.
- 9. Lås spændet. Se venligst ²⁵
- 10. Drej autostolen til bagudvendt stilling. Indikatoren til autostolen er grøn. ²⁶
- 11. Træk selejusteringen nedad, og juster selen til den ønskede længde, så dit barn er spændt ordentligt fast. ²⁷
- ! Sørg altid for at barnet er spændt fast med selen, og at selen sidder ordentligt og ikke for løs.

Fremadvendt stilling

(Barnets højde skal være 76-105 cm/Barnets vægt skal være ≤ 18kg/Barnets alder skal være ≥ 15 måneder)

Se billederne ²⁸ - ³⁴

- ! Stil autostolen på bagsædet i køretøjet, og put derefter barnet i autostolen.
- ! Drej låseknappen til venstre for, at dreje autostolen til fremadvendt stilling. ²⁸
- 1. Tryk på knappen til at dreje autostolen, så barnet nemmere kan tages ud og puttes i stolen, og drej derefter autostolen til fremadvendt stilling. ²⁹
- ! Tryk på knappen til at dreje autostolen på en af siderne, for at dreje autostolen.
- 2. Tryk på selejusteringsknappen samtidig med at du trækker skulderselen ud til den ønskede længde (træk under de fastgjorte skulderpuder). ³⁰
- 3. Lås selespændet op ved at trykke på den røde knap. ³¹
- ! Fjern indlægget til spædbørn, når booster-funktionen bruges.
- 4. Placer spænderne mod det magnetiske område på ydersiden af autostolen, så spænderne holdes på plads. ³²
- 5. Drej autostolen til fremadvendt stilling, hvorefter indikatoren viser en grøn farve. ³³
- ! Sørg altid for, at autostolen forbliver låst i fremadvendt eller bagudvendt stilling, uanset om der er et barn i autostolen eller ej.
- 6. Træk selejusteringen nedad, og juster selen til den ønskede længde, så dit barn er spændt ordentligt fast. ³⁴
- ! Sørg altid for at barnet er spændt fast med selen, og at selen sidder ordentligt og ikke for løs.
- ! Brug IKKE den fremadvendte stilling, medmindre dit barn er mindst 76 cm høj OG 15 måneder gammel.

Sådan tages de bløde dele af

Se billederne 35 - 41

Tryk på den røde knap for at åbne låsebeslaget. 35

Følg trinene 36 - 41 for, at tage de bløde dele af.

For at sætte de bløde dele på igen skal du gentage ovenstående trin i omvendt rækkefølge.

Pleje og vedligeholdelse

- ! Opbevar indlæg til spædbørn et sted uden for barnets rækkevidde.
- ! De bløde dele skal vaskes i koldt vand under 30 °C.
- ! De bløde dele må ikke stryges.
- ! De bløde dele må ikke vaskes med blegemiddel eller kemiske rengøringsmidler.
- ! Brug ikke ufertyndede rengøringsmidler, rensebenzin eller andre organiske opløsningsmidler til at vaske autostolen eller bunden. Det kan beskadige autostolen.
- ! Undgå at vride de bløde dele for meget, når de skal tørres. Det kan give de bløde dele folder.
- ! De bløde dele skal hænges til tørre i skyggen.
- ! Hvis den forstærkede babyautostol ikke skal bruges i længere tid, skal den tages ud af køretøjet.



NO Velkommen til Joie™

Du har kjøpt et fullsertifisert barnesete av høy kvalitet. Dette produktet er egnet for bruk med barn med høyde og vekt opptil og 105 cm og 18 kg.

Les denne bruksanvisningen nøye og følg installasjonstrinnene, da dette er den ENESTE måten å beskytte barnet mot alvorlig skade eller død ved en ulykke og for at barnet skal få det behagelig mens produktet brukes.

Ta vare på bruksanvisningen for fremtidig oppslag.

Bekreft

For at bruk av dette forbedrede barnesetet fra Joie med i-Size ISOFIX-kontakter skal være i henhold til FN-forskrift nr. 129 må barnet være innenfor følgende mål.

Bakovervendt: Barnets høyde 40-105 cm / maks. 18 kg:

Fremovervendt: Barnets høyde 76-105 cm / maks. 18 kg:

Les alle instruksjonene i denne bruksanvisningen før du monterer og bruker produktet.

! VIKTIG: BEHOLD FOR FREMTIDIG OPPSLAG. LES NØYE.

Oppbevar bruksanvisningen i oppbevaringsrommet bak basen.

Du finner garantiinformasjon på vårt nettsted: joiebaby.com



Deleliste

Sørg for at det ikke er noen deler som mangler. Ta kontakt med forhandleren hvis noe mangler.

- | | |
|-----------------------------|-------------------------------------|
| 1 Hodestøtte | 12 Beskyttelseskapsel mot sideslutt |
| 2 Setepute | *må kun brukes på dørsiden |
| 3 Spenne | 13 Dreieknapp for spedbarnsbærer |
| 4 Nettingjusteringsknapp | 14 ISOFIX-justeringsknapp |
| 5 Justeringsnetting | 15 Utløserknapp for barnesetet |
| 6 Ryggjusteringsknapp | 16 Lastben |
| 7 ISOFIX-førere | 17 Justeringsknapp for lastben |
| 8 Dreieknapp | 18 ISOFIX-kontakt |
| 9 Skulderbeltetrekk | 19 Oppbevaring for bruksanvisning |
| 10 Spedbarnsinnlegg | 20 Svinglås |
| 11 Hodestøttejusteringsspak | |

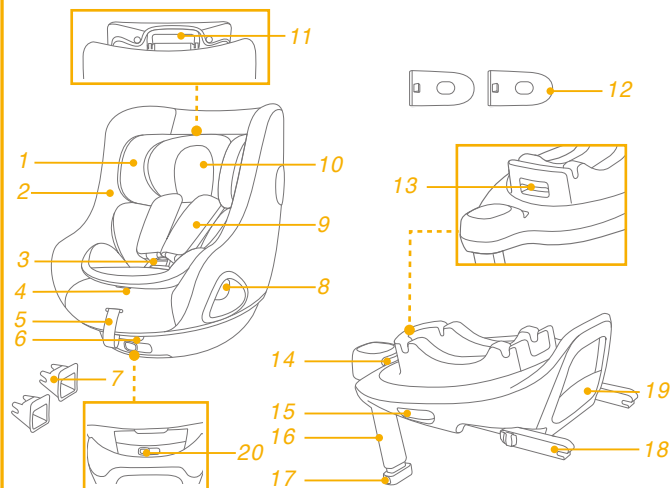

*Basen selges separat.

ADVARSEL

- ! **PASS PÅ** at de stive gjenstandene og plastdelene på det forbedrede barnesetet blir plassert og installert slik at de ikke kan hemmes av et flyttbart sete eller døren til bilen.
- ! **IKKE** bruk et bakovervendt forsterket barnesetesystem i sitteplasser der en aktiv frontkollisjonspute er installert.
- ! **VIKTIG - IKKE BRUK FREMOVERVENDT FØR BARNET ER MINST 15 MÅNEDER.**
- ! Det forbedrede barnesetet passer kanskje ikke i alle godkjente kjøretøy. Se den medfølgende passlisten for mer informasjon.
- ! Støtteben skal være i kontakt med bilgulvet, og eventuelle remmer som fester barnet skal tilpasses kroppen til barnet. Remmene skal ikke vrides.
- ! Sørg for at midjebelte legges lavt slik at skrittet er godt festet og under press.
- ! Dette forbedrede barnesetet bør byttes ut når den har vært utsatt for tunge belastninger i en ulykke. En ulykke kan føre til skade som du ikke kan se.

ADVARSEL

- ! Vær oppmerksom på faren ved endringer eller tillegg til enheten som gjøres uten godkjenning fra gjeldende myndighet eller hvis ikke installasjonsinstruksjonene gitt av produsenten til det forbedrede barnesetet følges.
- ! Barn bør ikke være uten tilsyn i det forbedrede barnesetesystemet.
- ! All bagasje eller andre gjenstander som kan gi personskader ved kollisjon, skal være forsvarlig festet.
- ! Det forbedrede barnesete systemet **SKAL IKKE BRUKES** uten de myke delene.
- ! De myke delene skal ikke byttes ut med noen andre enn de som er anbefalt av produsenten, da de er vesentlige for ytelsen til barnesetet.
- ! Ta også hensyn til instruksjonene og advarslene i håndboken fra produsenten av bilen.

Nødsituasjon



Ved nødstilfeller eller ulykker er det viktigste at barnet blir tatt hånd om med førstehjelp og medisinsk behandling umiddelbart.







Produktinformasjon

1. Dette er et «i-Size» forsterket barnesetesystem. Den er godkjent i henhold til FN-forskrift nr. 129, for bruk i i-Size-kompatible sitteplasser som angitt av kjøretøyprodusentene i brukerhåndboken til kjøretøyet.
2. Hvis du er i tvil, tar du kontakt med produsenten eller forhandleren av det forbedrede barnesetet.

Materialer Plast, metall, tekstiler
Patentnr. Patentmeldt

Velg installasjon

	Barnets størrelse	Installasjonsmodus	Figur for installasjon	Referansealder	Seteposisjon
ECE R129	40-105 cm/ ≤18kg	Bakovervendt bruk		< 4 år	Posisjon 1-5
	76-105 cm/ ≤18 kg	Fremovervendt bruk		15 måneder til 4 år	Posisjon 1-5

Barnets alder	Installasjonsmodus	Installasjon	Svinglås
<15 måneder	Bakovervendt bruk	 	
>15 måneder	Fremovervendt/ Bakovervendt bruk	 	

Merknader for installasjon

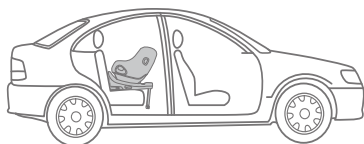
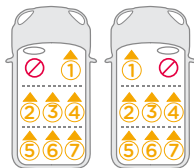
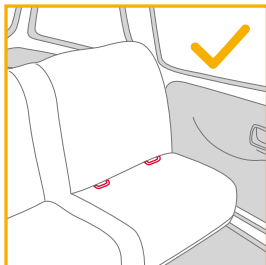

Baseinstallasjon

se bilder 1 - 8

1. Fest ISOFIX-førerne til ISOFIX- ankerpunktene i bilen (se bruksanvisningen til bilen). 1 ISOFIX-førerne kan beskytte overflaten av bilsetet fra riving. De kan også føre ISOFIX-kontaktene. 1
2. Brett opp lastbenet fra oppbevaringsrommet. 2
3. Forleng ISOFIX-kontaktene ved å trykke ISOFIX-justeringsknappen mens du trekker på kontakten. 3
4. Trykk ISOFIX-justeringsknappen for å justere ISOFIX-kontaktene. Sett ISOFIX-kontaktene på linje med ISOFIX-førerne, og klikk deretter begge ISOFIX-kontaktene i ISOFIX-ankerpunktene. 4

! Sørg for at begge ISOFIX-kontaktene er sikkert festet til ISOFIX-ankerpunktene i bilen. Du skal høre to klikk, og indikatorene på begge ISOFIX-kontaktene skal være helt grønne. 4 -1

! Kontroller at basen er sikkert montert ved å trekke på begge ISOFIX-kontaktene.

5. Når du har satt basen på bilsetet, må du strekke ut lastbenet til gulvet 5. Når lastbenet er riktig installert, viser lastbenindikatoren grønt. Det vises rødt når det er installert feil. 5 -2

! Lastbenet har flere stillinger. Når lastbenindikatoren er rød, betyr dette at lastbenet er i feil posisjon.

! Sørg for at lastbenet er i full kontakt med kjøretøyets gulvplate.

! Klem justeringsknappen for lastbenet, og forkort lastbenet oppover. 5 -1

6. Den ferdigmonterte basen er vist som 6.

! ISOFIX-kontaktene må festes og låses på ISOFIX-ankerpunktene. 6 -1

! Lastbenet må monteres riktig med grønn indikator. 5 -2

! Sørg alltid for at lastebenet er i kontakt med gulvet på kjøretøyet og forblir låst uansett om det sitter et barn i det forbedrede barnesetet eller ikke.

Fjerne basen

7. Når du skal fjerne basen fra bilsetet, trykker du først de sekundære låsekneppene 7 -1 og deretter ISOFIX-utløserknappene 7 -2 på ISOFIX-kontaktene før du fjerner basen fra bilsetet. 7
8. For transport trykker du ISOFIX-justeringsknappen og flytter ISOFIX-kontaktene tilbake til lagringsposisjon. 8

Bruk sidestøtbeskyttelse

1. Det forsterkede barnesetet leveres med en avtagbar beskyttelseskapsel mot sidestøt. Beskyttelseskapselen mot sidestøt MÅ brukes på dørsiden av kjøretøyet. Installasjon vist på **9**.
2. Trykk utløserknappen for å fjerne beskyttelseskapselen mot sidestøt. **10**

Høydejustering for hodestøtte og skuldersele

se bilder **11 - 14**

1. Juster hodestøtten og kontroller at skulderselen er i riktig høyde i henhold til **11&12&13&14**
- ! Ved bakovervendt bruk må høyden på skulderselesporene være på høyde med eller like under toppen av skuldrene til barnet. **11**
- ! Ved fremovervendt bruk må høyden på skulderselen være på høyde med toppen av skulderen til barnet. **12**
- Trekk justeringsspaken for hodestøtten **13** mens du trekker opp eller ned på hodestøtten til den klikker inn på en av de 6 posisjonene. Hodestøtteposisjonene er vist som **14**.

Ryggjustering

se bilder **15 - 16**

Klem ryggjusteringsknappen for å sette det forbedrede barnesetet i riktig posisjon. **15**

Både ved bakovervendt og fremovervendt bruk er det 5 vinkler for lening, som er vist som **16**.

Bakovervendt modus (Barnets høyde 40-105 cm / Barnets vekt ≤ 18kg)

se bilder **17 - 27**

- ! Installer det forbedrede barnesetet på baksetet og sett deretter barnet i det forbedrede barnesetet.
1. Skyv det forbedrede barnesetet ned på basen **17**. Hvis det forbedrede barnesetet sitter godt fast, vises indikatoren for det forbedrede barnesetet som grønt. **18**
 2. Når du skal ta ut det forbedrede barnesetet, må du først ta barnet ut av barnesetet. Trekk i utløserknappen for barnesetet **19 -1**, og løft opp barnesetet **19 -2**.
Det forbedrede barnesetet kan KUN installeres og frigjøre si bakovervendt modus.
 3. Hold inne ISOFIX-justeringsknappen, og skyv det forbedrede barnesetet tilbake til det kommer i kontakt med ryggen på bilsetet. **20**
 4. Hold inne dreieknappen for å dreie setet slik at det blir lett å sette barnet inn og ta det ut, og dreie det rundt til bakovervendt stilling. **21**
- ! Sørg alltid for at det forbedrede barnesetet forblir låst i forovervendt eller bakovervendt modus, uansett om et barn sitter i det eller ikke.

- ! Trykk dreieknappen på hver side for å dreie det forbedrede barnesetet.
- 5. Hold inne selejusteringsknappen, og trekk skulderselene til ønsket lengde. (Trekk fra under de faste skulderputene for å forlengje.) ²²
- 6. Lås opp låsespennen ved å trykke den røde knappen. ²³
- 7. Plasser spennetungene mot det magnetiske området på utsiden av det forbedrede barnesetet slik at de holdes på plass. ²⁴

Bruke spedbarnsinnlegg

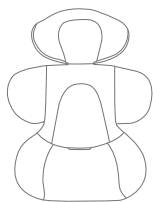

We recommend using the full infant insert while the baby is under
Vi anbefaler at du bruker hele spedbarnsinnlegget så lenge barnet er
under 60 cm og \leq 13 kg Den kan brukes til de vokser ut av innlegget.
Spedbarnsinnlegget øker beskyttelsen mot støt fra siden.

- 8. Legg barnet i det forsterkede barnesetet, og legg legge armer gjennom selen.
- 9. Fest spennen. Se ²⁵
- 10. Drei det forbedrede barnesetet til bakovervendt stilling. Indikatoren på det forbedrede barnesetet vises grønt. ²⁶
- 11. Trekk ned justeringsbåndet, og juster det til riktig lengde slik at barnet sitter godt fast. ²⁷
- ! Barnet skal alltid holdes godt i selen og strammet ordentlig; eventuelt slakk skal fjernes.

Fremovervendt bruk (Barnets høyde 76–105 cm / Barnets vekt \leq 18 kg / Barnets alder \geq 15 måneder)

se bilder ²⁸ - ³⁴

- ! Installer det forbedrede barnesetet på baksetet, og sett deretter barnet i det forbedrede barnesetet.
- ! Skyv svinglåseknappen til venstre for å dreie det forsterkede barnesetet til forovervendt bruk. ²⁸
- 1. Trykk dreieknappen for å dreie setet slik at det blir lett å sette barnet inn og ta det ut, og drei det rundt til fremovervendt stilling. ²⁹
- ! Trykk dreieknappen på hver side for å dreie det forbedrede barnesetet.
- 2. Hold inne selejusteringsknappen, og trekk skulderselene til ønsket lengde. (Trekk fra under de faste skulderputene for å forlengje.) ³⁰
- 3. Lås opp låsespennen ved å trykke den røde knappen. ³¹
- ! Fjern spedbarnsinnlegget i fremovervendt modus.
- 4. Plasser spennetungene mot det magnetiske området på utsiden av det forbedrede barnesetet slik at de holdes på plass. ³²
- 5. Drei det forbedrede barnesetet slik at det er fremovervendt, så vises indikatoren for det forbedrede barnesetet som grønt. ³³
- ! Sørg alltid for at det forbedrede barnesetet forblir låst i forovervendt eller bakovervendt modus, uansett om et barn sitter i det eller ikke.
- 6. Trekk ned justeringsbåndet, og juster det til riktig lengde slik at barnet sitter godt fast. ³⁴
- ! Barnet skal alltid holdes godt i selen og strammet ordentlig; eventuelt slakk skal fjernes.
- ! IKKE bruk fremovervendt med mindre barnet er minst 76 cm OG 15 måneder.

Ta av de myke delene

se bilder 35 - 41

Trykk den røde knappen for å frigjøre spennen. 35

Følg trinnene 36 - 41 for å ta av de myke delene.

Når du skal feste de myke delene igjen, gjentar du trinnene ovenfor i omvendt rekkefølge.

Stell og vedlikehold

- ! Oppbevar spedbarnsinnlegget på et sted utenfor barns rekkevidde.
- ! Vask de myke delene med kaldt vann under 30 °C.
- ! Ikke stryk de myke delene.
- ! Ikke bruk blekemiddel eller tørrens på de myke delene.
- ! Ikke bruk ufortynnede vaskemidler bensin eller andre organiske løsemidler til å vaske det forbedrede barnesetet eller basen. Det kan føre til skade på det forbedrede barnesetet.
- ! Ikke vri opp de myke delene med stor kraft for å tørke dem. Det kan gjøre dem rynket.
- ! Tørk de myke delene i skyggen.
- ! Fjern det forbedrede barnesetet fra bilsetet hvis det ikke skal brukes på lengre tid.



PL Witamy w Joie™

Właśnie zakupiłeś wysokiej jakości, w pełni certyfikowany fotelik samochodowy dla dziecka. Ten produkt jest odpowiedni do używania dla dzieci o wzroście do 105cm i wadze do 18kg.

Należy uważnie przeczytać tę instrukcję i wykonać czynności instalacyjne, ponieważ jest to JEDYNY sposób, aby uchronić dziecko przed poważnymi obrażeniami lub śmiercią w razie wypadku oraz zapewnić dziecku komfort podczas używania tego produktu.

Instrukcję należy zachować do wykorzystania w przyszłości.

Potwierdź

Aby używać ten podwyższony fotelik samochodowy Joie z połączeniami i-Size ISOFIX, zgodnie z przepisami UN nr 129, dziecko musi spełniać następujące wymagania.

Ustawienie tyłem do kierunku jazdy: Wzrost dziecka 40 - 105 cm / maks. 18kg;

Ustawienie przodem do kierunku jazdy: Wzrost dziecka 76 - 105 cm / maks. 18kg;

Przed instalacją i rozpoczęciem używania produktu należy przeczytać wszystkie instrukcje z tego podręcznika.

! WAŻNE: ZACHOWAJ DO WYKORZYSTANIA W PRZYSZŁOŚCI. NALEŻY PRZECZYTAĆ UWAŻNIE.

Podręcznik należy trzymać we wnęce, w tylnej części podstawy.

W celu uzyskania informacji o gwarancji, należy odwiedzić naszą stronę internetową, pod adresem joiebaby.com



Lista części

Upewnij się, że nie brakuje żadnych części. Jeśli czegoś brakuje, skontaktuj się ze sprzedawcą.

- | | |
|-------------------------------------|---|
| 1 Oparcie głowy | 12 Zabezpieczenie przed uderzeniem bocznym x2 |
| 2 Poduszka fotelika | *używanie wyłącznie po stronie drzwi |
| 3 Sprzączka | 13 Przycisk obrotu nosidełka dla niemowląt |
| 4 Przycisk regulacji parcia paska | 14 Przycisk regulacji ISOFIX |
| 5 Parcia pasek regulacji | 15 Przycisk zwalniania fotelika dla dziecka |
| 6 Przycisk regulacji nachylenia | 16 Wspornik obciążenia |
| 7 Prowadnice ISOFIX | 17 Przycisk regulacji wspornika obciążenia |
| 8 Przycisk obrotu | 18 Złącze ISOFIX |
| 9 Osłony uprząży na ramiona | 19 Wnęka do przechowywania instrukcji |
| 10 Wkładka dla noworodka | 20 Wyłącznik blokady obrotu |
| 11 Dźwignia regulacji oparcia głowy | |

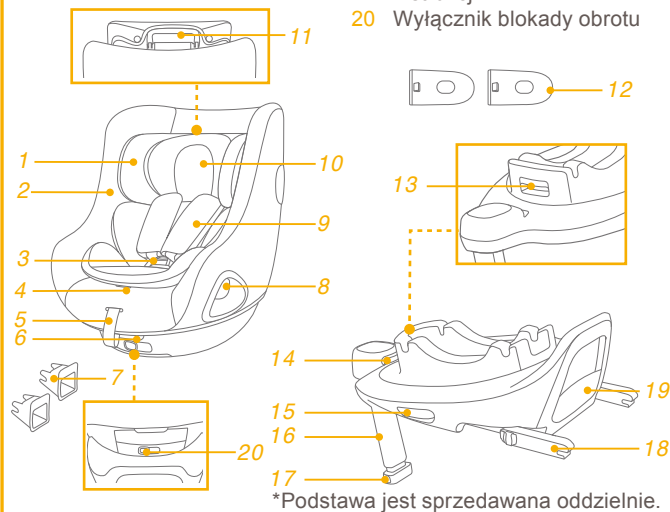

*Podstawa jest sprzedawana oddzielnie.

OSTRZEŻENIE

- ! **NALEŻY uważać, aby elementy sztywne i elementy plastikowe systemu fotelika samochodowego był umiejscowione i zainstalowane tak, aby nie zostały uchwycone przez ruchome siedzenie lub w drzwiach pojazdu.**
- ! **NIE należy używać systemu podwyższonego fotelika dla dziecka skierowanego tyłem do kierunku jazdy w pozycjach siedzenia w których zainstalowana jest aktywna przednia poduszka powietrzna.**
- ! **WAŻNE - NIE NALEŻY USTAWIAĆ FOTELIKA PRZODEM DO KIERUNKU JAZDY, ZANIM DZIECKO NIE PRZEKROCZY WIEKU 15 MIESIĘCY.**
- ! **Podwyższony fotelik samochodowy dla dziecka może nie pasować do wszystkich dopuszczonych pojazdów. W celu uzyskania dalszych szczegółów, należy sprawdzić dostarczoną łączników.**
- ! **Wspornik obciążenia powinien stykać się z podłogą pojazdu, a pasy, którymi przypięte jest dziecko powinny być dopasowane do ciała dziecka. Pasy nie mogą być skrócone.**
- ! **Należy się upewnić, że został napięty nisko założony pas biodrowy, podtrzymujący biodro.**
- ! **Ten fotelik samochodowy dla dziecka należy wymienić na nowy w przypadku jego narażenia na działanie gwałtownych naprężeń w wyniku wypadku. Wypadek może spowodować niewidoczne uszkodzenie.**

OSTRZEŻENIE

- ! **Należy mieć na uwadze niebezpieczeństwo wynikające z wykonywania zmian lub przeróbek w urządzeniu bez uzyskania zatwierdzenia przez adekwatny urząd oraz niebezpieczeństwo wynikające z nieprzestrzegania instrukcji instalacji dostarczanych przez producenta podwyższonego dziecięcego fotelika samochodowego.**
- ! **Dzieci nie powinny być pozostawiane w systemie podwyższonego fotelika dla dziecka bez opieki.**
- ! **Wszelki bagaż lub inne przedmioty, które mogą spowodować obrażenia ciała w razie kolizji powinny być prawidłowo zabezpieczone.**
- ! **NIE NALEŻY UŻYWAĆ systemu podwyższonego fotelika dla dziecka, bez miękkich wkładek.**
- ! **Miękkich wkładek nie należy zastępować innymi niż zalecane przez producenta, ponieważ stanowią one integralny element skuteczności działania fotelika dla dziecka.**
- ! **Należy także zwrócić uwagę na instrukcje i ostrzeżenia znajdujące się w podręczniku producenta.**

Sytuacja zagrożenia



W sytuacji zagrożenia lub po wypadku najważniejsze jest, aby udzielić dziecku pierwszej pomocy i jak najszybciej poddać je konsultacji lekarskiej.







Informacje o produkcji

1. Podwyższony fotelik samochodowy jest zgodny z systemem „i-Size”. Posiada on aprobatę zgodności z przepisami UN nr 129, do używania w pozycjach siedzenia pojazdu zgodnych z i-Size, według wskazania przez producentów pojazdów w podręczniku użytkownika pojazdu.
2. W przypadku wątpliwości, należy się skontaktować z producentem podwyższonego fotelika samochodowego dla dziecka lub sprzedawcą.

Materiały Tworzywa sztuczne, metal, tkaniny
Nr patentu Patent zgłoszony

Wybór instalacji

	Wymiary dziecka	Tryb montażu	Rysunek instalacyjny	Wiek odniesienia	Pozycja fotela
ECE R129	40cm-105cm/ ≤18kg	Tryb skierowania do tyłu		<4 lat	Pozycja 1-5
	76cm-105cm/ ≤18kg	Tryb skierowania do przodu		15 miesięcy do 4 lat	Pozycja 1-5

Wiek dziecka	Tryb montażu	Montaż	Wyłącznik blokady obrotu
<15 miesięcy	Tryb skierowania do tyłu	 	
>15 miesięcy	Tryb skierowania do przodu/tyłu	 	

Wskazówki dotyczące instalacji

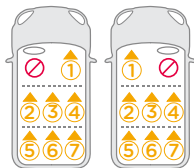
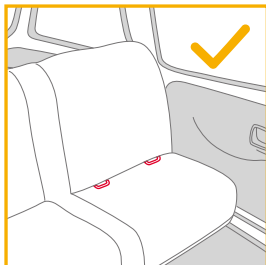

Instalacja podstawy

Patrz rysunki 1 - 8

1. Przymocuj prowadnice ISOFIX do punktów kotwiących ISOFIX pojazdu (sprawdź podręcznik właściciela pojazdu). 1 Prowadnice ISOFIX mogą zabezpieczyć powierzchnie siedzenia pojazdu przed wytarciem. Mogą one także prowadzić złącza ISOFIX.
2. Rozłóż wspornik obciążenia schowany we wnęce do przechowywania. 2
3. Wsuń złącza ISOFIX poprzez naciśnięcie przycisku zwalniania, jednocześnie pociągając złącze. 3
4. Naciśnij przycisk regulatora mocowania ISOFIX, aby wyregulować złącza ISOFIX. Umieść w linii zaczepy ISOFIX oraz wkładki pilotujące, a następnie wepnij zaczepy ISOFIX w punkty mocowania ISOFIX w samochodzie. 4

! Upewnij się, że obydwa złącza ISOFIX są pewnie przymocowane do punktów kotwiących ISOFIX pojazdu. Powinny być słyszane dwa kliknięcia, a kolor wskaźników na obu złączach ISOFIX powinien być całkowicie zielony. 4 -1

! Sprawdź, czy podstawa jest bezpiecznie zainstalowana, pociągając za obydwa złącza ISOFIX.

5. Po umieszczeniu podstawy na siedzeniu pojazdu, wysuń wspornik obciążenia do podłogi 5. Gdy wspornik obciążenia nie jest zainstalowany prawidłowo, wskaźnik wspornika obciążenia będzie miał kolor zielony. Czerwony kolor będzie oznaczał nieprawidłową instalację. 5 -2

! Noga stabilizująca ma kilka pozycji regulacji. Gdy wskaźnik wspornika obciążenia pokazuje czerwony kolor, oznacza to, że wspornik obciążenia znajduje się w nieprawidłowej pozycji.

! Upewnij się, że wspornik obciążenia całkowicie dochodzi do panelu podłogi pojazdu.

! Aby skrócić nogę, naciśnij przycisk regulacji nogi i pociągnij ją do góry. 5 -1

6. Całkowicie zmontowana podstawa jest pokazana jako 6.

! Złącza ISOFIX muszą być podłączone i zablokowane w punktach kotwiących ISOFIX. 6 -1

! Wspornik obciążenia musi być zainstalowany prawidłowo, ze wskazaniem zielonego koloru. 5 -2

! Zawsze należy się upewnić, że noga obciążenia styka się z podłogą pojazdu i pozostaje zablokowana, niezależnie od tego, czy w wzmocnionym foteliku dziecięcym znajduje się dziecko, czy nie.

Odłączanie podstawy

7. W celu zdjęcia podstawy z siedzenia pojazdu, przed zdjęciem podstawy z siedzenia pojazdu, naciśnij najpierw przyciski drugiej blokady 7 -1, a następnie naciśnij przyciski zwalniania ISOFIX 7 -2 na złączach ISOFIX. 7
8. W celu przeniesienia, naciśnij przycisk regulacji ISOFIX i przesuń złącza ISOFIX do tyłu do pozycji przechowywania. 8

Stosowanie zabezpieczenia przed uderzeniem bocznym

1. Podwyższony fotelik dla dziecka, jest dostarczany z wyjmowanym zabezpieczeniem przed uderzeniem bocznym. Zabezpieczenie przed uderzeniem bocznym MUSI być używane po stronie drzwi pojazdu. Instalacja jest pokazana na ilustracji ⁹.
2. Naciśnij przycisk zwalniania, aby zdjąć zabezpieczenie przed uderzeniem bocznym. ¹⁰

Regulacja wysokości dla oparcia głowy i upręży na ramiona

Patrz rysunki ¹¹ - ¹⁴

1. Wyreguluj oparcie głowy i sprawdź, czy uprząż na ramiona znajduje się na prawidłowej wysokości zgodnie z ¹¹¹²¹³¹⁴
- ! Podczas używania w trybie ustawienia tyłem do kierunku jazdy, wysokość upręży na ramiona musi być równa lub trochę niższa od wysokości ramion dziecka. ¹¹
- ! Podczas używania w trybie ustawienia przodem do kierunku jazdy, wysokość upręży na ramiona musi być równa z górną częścią ramion dziecka. ¹²
- Pociągnij dźwignię regulacji wysokości zagłówka ¹³, jednocześnie wyciągając zagłówek w górę lub w dół, aż do zatrzaśnięcia w jednej z 6 pozycji. Pozycje oparcia głowy są pokazane na ilustracji ¹⁴.

Regulacja nachylenia

Patrz rysunki ¹⁵ - ¹⁶

Ściśnij przycisk regulacji nachylenia w celu wyregulowania podwyższonego fotelika samochodowego dla dziecka do właściwego położenia. ¹⁵

Tryb skierowania do przodu i tryb skierowania do tyłu ma 5 pozycji nachylenia, kąty nachylenia są pokazane jako. ¹⁶

Tryb skierowania do tyłu (Wzrost dziecka 40cm-105cm/Waga dziecka ≤ 18kg)

Patrz rysunki ¹⁷ - ²⁷

- ! Zainstaluj podwyższony dziecięcy fotelik samochodowy na tylnym siedzeniu pojazdu, a następnie umieść dziecko w podwyższonym foteliku samochodowym.
1. Popchnij podwyższony fotelik dla dziecka w dół na podstawę ¹⁷. Jeśli podwyższony fotelik dla dziecka jest zabezpieczony, wskaźnik podwyższonego fotelika dla dziecka pokaże kolor zielony. ¹⁸
 2. W celu zwolnienia podwyższonego fotelika dla dziecka, najpierw wyjmij dziecko z fotelika. Ściśnij przycisk zwalniania fotelika dla dziecka ¹⁹ -1, a następnie unieś fotelik dla dziecka w górę ¹⁹ -2. Podwyższony fotelik dla dziecka można instalować i zwalniać WYŁĄCZNIE w trybie skierowania do tyłu.
 3. Naciśnij i przytrzymaj przycisk regulacji ISOFIX i pchnij system podwyższonego fotelika dla dziecka do tyłu, aż do zetknięcia z tyłem siedzenia pojazdu. ²⁰
 4. Naciśnij i przytrzymaj przycisk obrotu, aby obrócić fotelik w celu ułatwienia wkładania/wyjmowania dziecka z boku, a następnie obróć fotelik do pozycji przewożenia, tyłem do kierunku jazdy. ²¹

- ! Należy zawsze się upewnić, że podwyższony fotelik dla dziecka pozostaje zablokowany w trybie skierowanym przodem do kierunku jazdy lub tyłem do kierunku jazdy, niezależnie od tego, czy w podwyższonym foteliku znajduje się dziecko, czy nie.
 - ! Naciśnij przyciski obrotu z dowolnej strony, aby obrócić podwyższony dziecięcy fotelik samochodowy.
5. Naciśnij przycisk regulacji uprząży, wyciągając jednocześnie uprząż na ramiona do wymaganej długości (W celu wydłużenia, pociągnij od miejsca poniżej zamocowanych wkładek na ramiona). ²²
 6. Odblokuj sprzączkę uprząży naciskając czerwony przycisk. ²³
 7. Umieść języki sprzączki w obszarze magnesu po zewnętrznej stronie podwyższonego fotelika dla dziecka, aby języki znajdowały się na swoim miejscu. ²⁴

Używanie wkładki dla noworodka

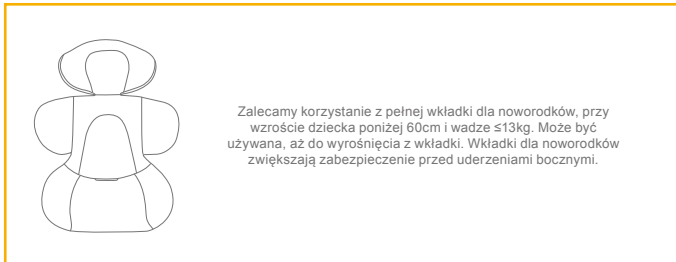

8. Umieść dziecko w podwyższonym foteliku samochodowym dla dziecka i przełóż oba ramiona przez uprząż.
 9. Zatrzaśnij sprzączkę. Patrz rys. ²⁵
 10. Obróć podwyższony fotelik dla dziecka do pozycji skierowania tyłem do kierunku jazdy. Wskaźnik podwyższonego fotelika dla dziecka będzie miał kolor zielony. ²⁶
 11. Pociągnij w dół regulator uprząży i wyreguluj do prawidłowej długości, aby się upewnić, że dziecko jest odpowiednio zabezpieczone. ²⁷
- ! Dziecko zawsze powinno być zabezpieczone uprzążą i odpowiednio przytrzymane przez usunięcie wszystkich luzów.

Tryb skierowania do przodu (Wzrost dziecka 76cm-105 cm/Waga dziecka ≤ 18kg/Wiek dziecka ≥ 15 miesięcy)

Patrz rysunki ²⁸ - ³⁴

- ! Zainstaluj podwyższony fotelik samochodowy dla dziecka na tylnym siedzeniu pojazdu, a następnie umieść dziecko w podwyższonym foteliku dla dziecka.
 - ! Przesuń w lewo przycisk blokady obrotu, aby obrócić podwyższony fotelik samochodowy na tryb skierowania do przodu. ²⁸
1. Naciśnij przycisk obrotu, aby obrócić fotelik w celu łatwiejszego włożenia/wyjęcia dziecka z boku, a następnie obróć fotelik do pozycji przewożenia przodem do kierunku jazdy. ²⁹
 - ! Naciśnij przyciski obrotu z dowolnej strony, aby obrócić podwyższony dziecięcy fotelik samochodowy.
 2. Naciśnij przycisk regulacji uprząży, wyciągając jednocześnie uprząż na ramiona do wymaganej długości (W celu wydłużenia, pociągnij od miejsca poniżej zamocowanych wkładek na ramiona). ³⁰
 3. Odblokuj sprzączkę uprząży naciskając czerwony przycisk. ³¹
 - ! W trybie skierowania do przodu należy wyjąć wkładkę dla niemowlęcia.
 4. Umieść języki sprzączki w obszarze magnesu po zewnętrznej stronie podwyższonego fotelika dla dziecka, aby języki znajdowały się na swoim miejscu. ³²
 5. Gdy podwyższony fotelik dla dziecka zostanie skierowany przodem do kierunku jazdy, wskaźnik podwyższonego fotelika dla dziecka pokaże kolor zielony. ³³
 - ! Należy zawsze się upewnić, że podwyższony fotelik dla dziecka pozostaje zablokowany w trybie skierowanym przodem do kierunku jazdy lub tyłem do kierunku jazdy, niezależnie od tego, czy w podwyższonym foteliku znajduje się dziecko, czy nie.
 6. Pociągnij w dół regulator uprząży i wyreguluj do prawidłowej długości, aby się upewnić, że dziecko jest odpowiednio zabezpieczone. ³⁴

- ! Dziecko zawsze powinno być zabezpieczone uprzężą i odpowiednio przytrzymane przez usunięcie wszystkich luzów.
- ! NIE należy używać trybu skierowania przodem do kierunku jazdy, aż do osiągnięcia przez dziecko wzrostu co najmniej 76cm i wieku 15 miesięcy.

Odtaczanie miękkich elementów

Patrz rysunki 35 - 41

Naciśnij czerwony przycisk, aby zwolnić sprężawkę. 35

Aby odłączyć miękkie elementy, wykonaj czynności 36 - 41.

Aby ponownie doczepić miękkie elementy wykonaj czynności opisane powyżej w odwrotnej kolejności.

Pielęgnacja i konserwacja

- ! Wkładki dla niemowlęcia należy przechowywać w miejscu poza zasięgiem dziecka.
- ! Elementy miękkie należy myć zimną wodą o temperaturze poniżej 30°C.
- ! Nie należy prasować miękkich elementów.
- ! Nie należy wybielać lub czyścić na sucho miękkich elementów.
- ! Nie należy używać nierozcieńczonych detergentów, benzyny lub innych rozpuszczalników organicznych, do mycia podwyższonego fotelika samochodowego dla dziecka lub podstawy. Mogą one spowodować uszkodzenie podwyższonego fotelika samochodowego dla dziecka.
- ! Nie należy skręcać z dużą siłą elementów miękkich w celu ich wysuszenia. Może to spowodować pofałdowanie elementów miękkich.
- ! Elementy miękkie, w celu wysuszenia, należy zawiesić w cieniu.
- ! Podwyższony fotelik dla dziecka należy wyjąć z siedzenia pojazdu, jeżeli nie będzie używany przez dłuższy czas.



CZ Vítá vás značka Joie™

Zakoupili jste vysoce kvalitní, plně certifikované dětské zádržné zařízení. Tento produkt je vhodný pro děti do výšky 105 cm a do hmotnosti 18 kg.

Pečlivě si přečtěte tento návod k použití a postupujte přesně dle instrukcí zde uvedených, neboť toto je ten JEDINÝ způsob, jak ochránit vaše dítě před vážným zraněním nebo smrtí v případě nehody. Zároveň mu dodržováním postupu uvedenému v tomto návodu zajistíte maximální komfort při používání tohoto produktu.

Uchovejte tento návod pro budoucí použití!

Ujistěte se

Aby bylo možné používat tuto dětskou autosedačku Joie s připojením i-Size ISOFIX v souladu s předpisem UN č. 129, musí vaše dítě splňovat následující požadavky.

Orientace proti směru jízdy: Výška dítěte 40 - 105 cm/ max. 18 kg;

Orientace po směru jízdy: Výška dítěte 76 - 105 cm/ max. 18kg;

Před instalováním a použitím tohoto výrobku si přečtěte všechny pokyny v tomto návodu.

! DŮLEŽITÉ: USCHOVEJTE PRO BUDOUCÍ POUŽITÍ. POZORNĚ ČTĚTE.

Tento návod uschovejte do přihrádky na zadní straně autosedačky pro budoucí využití.

Informace o záruce najdete na našem webu joiebaby.com



Seznam dílů

Zkontrolujte, že žádná část nechybí. V případě, že některá část chybí, kontaktujte prodejce.

- 1 Hlavová opěrka
- 2 Vložka sedačky
- 3 Přezka
- 4 Tlačítko nastavení postroje
- 5 Pás nastavení délky postroje
- 6 Tlačítko nastavení sklonu
- 7 Vodítka ISOFIX
- 8 Tlačítko otáčení
- 9 Polstry ramenního postroje
- 10 Novorozenecká vložka
- 11 Páčka nastavení opěrky hlavy
- 12 Ochrana proti bočnímu nárazu x2
*Ize používat pouze na straně u dveří
- 13 Otočný knoflík nosítka pro novorozence
- 14 Tlačítko nastavení ISOFIX
- 15 Indikátor odjištěné dětské autosedačky
- 16 Opěrná noha
- 17 Tlačítko nastavení opěrné nohy
- 18 Konektor ISOFIX
- 19 Přihrádka na návod
- 20 Zámek otáčení odemknutý

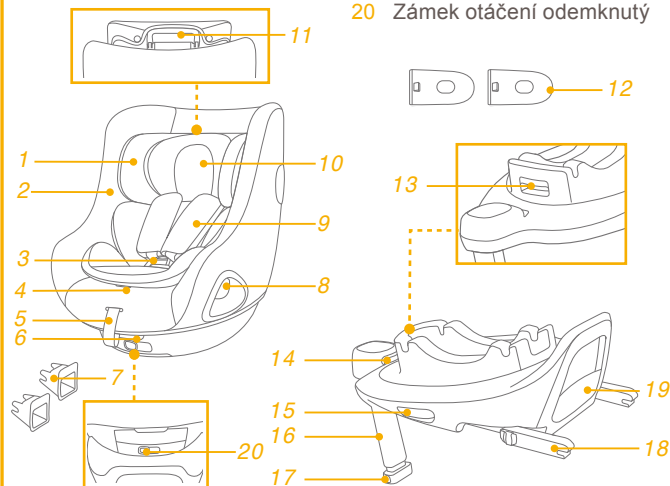

*Základna se prodává samostatně.

VAROVÁNÍ

- ! **DBEJTE** na to, aby pevné předměty a plastové části vylepšené dětské autosedačky byly umístěny a instalovány tak, aby nemohly být zachyceny pohyblivým sedadlem nebo dveřmi vozidla.
- ! **NEPOUŽÍVEJTE** systém vylepšené dětské autosedačky v orientaci proti směru jízdy na sedadlech, na kterých je nainstalován aktivní čelní airbag.
- ! **DŮLEŽITÉ - NEPOUŽÍVEJTE ORIENTACI PO SMĚRU JÍZDY, DOKUD VĚK DÍTĚTE NEPŘESÁHNE 15 MĚSÍCŮ.**
- ! Je možné, že tento vylepšený dětský zádržný systém nebude možné umístit do všech schválených vozů. Další podrobnosti viz seznam schválených vozů.
- ! Opěrná noha se musí dotýkat podlahy vozidla. Všechny popruhy zajišťující dítě musí být nastaveny podle jeho těla. Popruhy nesmí být zkroucené.
- ! Zkontrolujte, aby nebyl žádný z bederních popruhů v dolní části opotřebovaný a aby byla pánev pevně zajištěna.
- ! Pokud byla tato vylepšená dětská autosedačka vystavena nadměrnému pnutí při dopravní nehodě, musí být vyměněna. Při dopravní nehodě může dojít ke skrytému poškození.

VAROVÁNÍ

- ! Zvažte nebezpečí, které s sebou nesou jakékoli úpravy nebo doplňky tohoto zařízení, které nebyly schváleny kompetentním orgánem. Dále zvažte nebezpečí, které vyplývá z nedodržení pokynů pro instalaci od výrobce této vylepšené dětské autosedačky.
- ! Neponechávejte děti ve vylepšené dětské autosedačce bez dozoru.
- ! Veškerá zavazadla nebo jiné předměty, které v případě nehody mohou způsobit zranění, musí být řádně zajištěny.
- ! Tento vylepšený dětský zádržný systém **NELZE** používat bez látkových potahů.
- ! Látkové potahy smí být nahrazeny pouze podle doporučení výrobce, protože se nedílnou částí podílejí na účinnosti zádržného systému.
- ! Rovněž věnujte pozornost pokynům a varováním v příručce výrobce vozu.

Stav nouze

V případě ohrožení nebo úrazu je nejdůležitější poskytnout vašemu dítěti okamžitě ošetření a následnou lékařskou pomoc.





Informace o produktu

1. Toto je vylepšená dětská autosedačka „i-Size“. Byla schválena v souladu s předpisem UN č. 129 pro používání na místech k sezení vozu, která jsou kompatibilní se standardem i-Size, jak je uvedeno výrobcem vozu v návodu na použití vozu.
2. Pokud si nebudete jisti, obraťte se na výrobce nebo prodejce této vylepšené dětské autosedačky.

Materiály Plasty, kov, textilie
Č. patentu Čeká na udělení patentu

Zvolte vaši instalaci

	Velikost dítěte	Režim instalace	Obrázek instalace	Doporučený věk	Pozice sedadla
ECE R129	40 cm - 105 cm/ ≤18 kg	Proti směru jízdy		< 4 roky	Pozice 1-5
	76cm - 105 cm/ ≤18 kg	Po směru jízdy		15 měsíců až 4 roky	Pozice 1-5

Věk dítěte	Režim instalace	Instalace	Zámek otáčení odemknutý
<15 měsíců	Proti směru jízdy		
>15 měsíců	Po/Proti směru jízdy		

Upozornění k instalaci

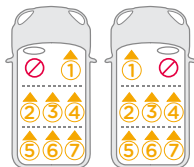
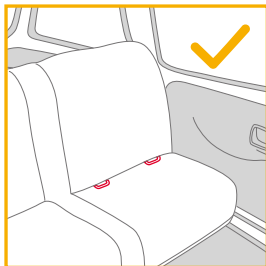

! Ujistěte se, že jsou oba konektory ISOFIX pevně uchyceny k příslušným ukotvovacím bodům ISOFIX. Při správném uchycení se musí ozvat dvě cvaknutí a indikátory na obou konektorech ISOFIX musí být zcela zelené. 4 -1

! Zatažením za oba konektory ISOFIX zkontrolujte, zda je základna řádně nainstalována.

5. Umístěte základnu na sedadlo vozidla a vysuňte opěrnou nohu k podlaze 5. Když je indikátor opěrné nohy zelený, znamená to, že opěrná noha je nainstalována správně. Červená znamená, že není nainstalována správně. 5 -2

! Opěrná noha má několik pozic. Když je indikátor opěrné nohy červený, znamená to, že se opěrná noha nachází v nesprávné pozici.

! Opěrná noha musí být v plném kontaktu s podlahou vozidla.

! Stiskněte uvolňovací tlačítko opěrné nohy a potom nohu zkratěte směrem nahoru. 5 -1

6. Zcela sestavená základna je zobrazena na obrázku 6.

! Konektory ISOFIX musí být připevněny a zajištěny na kotvicích bodech ISOFIX. 6 -1

! Opěrná noha musí být nainstalována správně se zeleným indikátorem. 5 -2

! Zajistěte, aby se opěrná noha vždy dotýkala podlahy vozu a zůstala zajištěná bez ohledu na to, že se ve vylepšené dětské autosedačce nachází dítě či nikoli.

Vyjmutí základny

7. Chcete-li vyjmout základnu ze sedadla vozu, nejdříve stiskněte tlačítka sekundárních zámků 7 -1 a potom uvolňovací tlačítka ISOFIX 7 -2 na konektorech ISOFIX. Potom vyjměte základnu ze sedadla vozu. 7

8. Pro převážení stiskněte tlačítko nastavení ISOFIX a zasuňte konektory ISOFIX do úložné polohy. 8

Instalace základny

viz obrázky 1 - 8

1. Připevněte vodítka ISOFIX k ukotvovacím bodům ISOFIX ve voze (viz návod k používání vozu). 1 Vodítka ISOFIX chrání potah sedadel před potrháním. Rovněž mohou vést konektory ISOFIX.
2. Vyklopte opěrnou nohu z úložného prostoru. 2
3. Stiskněte tlačítko nastavení ISOFIX a zároveň vytáhněte konektory ISOFIX. 3
4. Stiskněte tlačítko nastavovací ISOFIX a nastavte konektory ISOFIX. Zorientujte konektory ISOFIX s vodítky ISOFIX a potom zacvakněte oba konektory ISOFIX do kotvicích bodů ISOFIX. 4

Použití ochrany proti bočnímu nárazu

1. Tato vylepšená dětská autosedačka je dodávána s odnímatelnou ochranou proti bočnímu nárazu. Tato ochrana proti bočnímu nárazu MUSÍ být použita na straně u dveří vozidla. Instalace je uvedena na obrázku ⁹.
2. Chcete-li ochranu proti bočnímu nárazu odejmout, stiskněte uvolňovací tlačítko. ¹⁰

Výškové nastavení pro hlavovou opěrku a ramenní pásy

viz obrázky ¹¹ - ¹⁴

1. Nastavte hlavovou opěrku a zkontrolujte, zda se ramenní pásy nacházejí ve správné výšce podle ¹¹ & ¹² & ¹³ & ¹⁴
- ! Při používání proti směru jízdy musí být ramenní pásy zároveň s horní stranou ramen dítěte nebo těsně pod ní. ¹¹
- ! Při používání po směru jízdy musí být ramenní pásy zároveň s horní stranou ramen dítěte. ¹²
- Zatáhněte za páčku nastavení opěrky hlavy ¹³ a zároveň ji zatáhněte nahoru nebo dolů, dokud nezapadne do jedné ze 6 pozic. Pozice hlavové opěrky jsou ukázány na obrázku ¹⁴.

Nastavení sklonu

viz obrázky ¹⁵ - ¹⁶

Stiskněte tlačítko nastavení sklonu a upravte vylepšenou dětskou autosedačku do správné pozice. ¹⁵

Režim proti a po směru jízdy mají 5 pozic náklonu, úhly náklonu viz obrázek ¹⁶.

Proti směru jízdy (Výška dítěte 40 cm - 105 cm/hmotnost dítěte ≤ 18 kg)

viz obrázky ¹⁷ - ²⁷

- ! Nainstalujte vylepšenou dětskou autosedačku na zadní sedadlo vozu a poté usadte dítě do autosedačky.
1. Zatlačte vylepšenou dětskou autosedačku do základny ¹⁷. Pokud je vylepšená autosedačka bezpečně nainstalována, indikátor zajištěné autosedačky bude zelený. ¹⁸
 2. Chcete-li vylepšenou dětskou autosedačku sejmout, nejdříve vyjměte dítě ze sedačky. Zatáhněte za indikátor odjištěné dětské autosedačky ¹⁹ -1 a potom zvedněte autosedačku nahoru ¹⁹ -2.
Tyto vylepšenou dětskou autosedačku lze instalovat a sejmout POUZE v režimu proti směru jízdy.
 3. Stiskněte a podržte tlačítko nastavení ISOFIX a zatlačte vylepšenou dětskou autosedačku dozadu tak, aby se dotýkala opěraku sedadla vozu. ²⁰
 4. Stisknutím a podržením otočného tlačítka zaměřte stranu pro snazší vkládání/vyjímání dítěte. Potom otočte sedačku do polohy proti směru jízdy. ²¹

- ! Zajistěte, aby tato vylepšená dětská autosedačka zůstala vždy zajištěná v režimu po směru nebo proti směru jízdy bez ohledu na to, zda se v ní nachází dítě či nikoli.
- ! Stiskněte tlačítko otáčení na některé straně a otočte vylepšenou dětskou autosedačku.
- 5. Stiskněte tlačítko nastavení pro postroje a zároveň vytáhněte ramenní postroj do požadované délky (tahejte zpod pevných ramenních polstrů). ²²
- 6. Uvolněte přezku postroje stisknutím červeného tlačítka. ²³
- 7. Položte jazýčky přezky k magnetické části na vnější straně vylepšené dětské autosedačky tak, aby se jazýčky zachytily na místě. ²⁴

Použití vložky pro novorozence

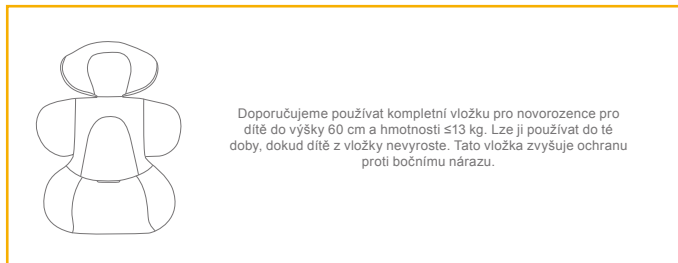

- 8. Usadte dítě do vylepšené dětské autosedačky a protáhněte obě jeho ruce skrz postroj.
- 9. Zapněte přezku. Viz ²⁵
- 10. Otočte vylepšenou dětskou autosedačku do polohy proti směru jízdy. Indikátor vylepšené dětské autosedačky má nyní zelenou barvu. ²⁶
- 11. Zatáhněte za pás nastavení délky postroje a utáhněte je tak, aby bylo dítě pevně připoutáno. ²⁷
- ! Vždy uchovávejte dítě zajištěné v řádně utaženém postroji bez zbytečné vůle.

Po směru jízdy

(Výška dítěte 76 cm - 105 cm/ hmotnost dítěte ≤ 18 kg/ věk dítěte ≥ 15 měsíců)

viz obrázky ²⁸ - ³⁴

- ! Nainstalujte vylepšenou dětskou autosedačku na zadní sedadlo vozu a poté do ní usadte dítě.
- ! Chcete-li otočit vylepšenou dětskou autosedačku do orientace po směru jízdy, posuňte tlačítko zámku otáčení doleva. ²⁸
- 1. Stisknutím otočného tlačítka zaměňte stranu pro snazší vkládání/vyjímání dítěte. Potom otočte sedačku do polohy po směru jízdy. ²⁹
- ! Stiskněte tlačítko otáčení na některé straně a otočte vylepšenou dětskou autosedačku.
- 2. Stiskněte tlačítko nastavení pro postroje a zároveň vytáhněte ramenní postroj do požadované délky (tahejte zpod pevných ramenních polstrů). ³⁰
- 3. Uvolněte přezku postroje stisknutím červeného tlačítka. ³¹
- ! Při používání po směru jízdy vyjměte novorozeneckou vložku.
- 4. Položte jazýčky přezky k magnetické části na vnější straně vylepšené dětské autosedačky tak, aby se jazýčky zachytily na místě. ³²
- 5. Otočte vylepšenou dětskou autosedačku po směru jízdy, indikátor vylepšené dětské autosedačky bude mít zelenou barvu. ³³
- ! Zajistěte, aby tato vylepšená dětská autosedačka zůstala vždy zajištěná v režimu po směru nebo proti směru jízdy bez ohledu na to, zda se v ní nachází dítě či nikoli.
- 6. Zatáhněte za pás nastavení délky postroje a utáhněte je tak, aby bylo dítě pevně připoutáno. ³⁴
- ! Vždy uchovávejte dítě zajištěné v řádně utaženém postroji bez zbytečné vůle.
- ! NEPOUŽÍVEJTE po směru jízdy, pokud vaše dítě neměří alespoň 76 cm A ZÁROVEŇ nemá alespoň 15 měsíců.

Sejmutí látkových částí

viz obrázky 35 - 41

Stiskněte červené tlačítko pro odepnutí přezky. 35

Sejměte látkové části podle kroků 36 - 41 .

Při nasazování hlavové opěrky a novorozenecké vložky postupujte v obráceném pořadí.

Péče a údržba

- ! Novorozeneckou vložku skladujte mimo dosah dětí.
- ! Látkové části umývejte vlažnou vodou do teploty 30 °C.
- ! Látkové části nežehlete.
- ! Na látkové části nepoužívejte bělidlo ani je nečistěte za sucha.
- ! K mytí této vylepšené dětské autosedačky nebo základny nepoužívejte nezředěné čisticí prostředky, benzín ani jiná organická rozpouštědla. Mohlo by dojít k poškození vylepšené dětské autosedačky.
- ! Nesnažte se kroutit ani ždímat látkové části sedačky velkou silou. Může to na látkových částech zanechat záhyby.
- ! Látkové části sušte zavěšené ve stínu.
- ! Pokud tuto vylepšenou dětskou autosedačku nebudete delší dobu používat, vyjměte ji z vozidla.



SK Vitajte v rodine Joie™

Zákúpili ste si vysokokvalitnú, plne certifikovanú detskú autosedačku. Tento výrobok je vhodný pre deti s výškou a hmotnosťou do 105 cm a 18 kg.

Pozorne si prečítajte tento návod na obsluhu a postupuje podľa inštaláčnych krokov, pretože toto je JEDINÝ spôsob, ako ochrániť vaše dieťa pred vážnym zranením alebo smrťou v prípade nehody a poskytnúť dieťaťu pohodlie pri používaní tohto výrobku.

Tento návod na použitie uložte pre budúce použitie.

Overte si

Na používanie tejto zosilnenej detskej autosedačky i-Size so spojovacími prvkami ISOFIX podľa nariadenia OSN č.129 musí vaše dieťa spĺňať nasledujúce požiadavky.

Pri smerovaní tvárou dozadu: Výška dieťaťa 40 až 105 cm/max. 18kg.

Pri smerovaní tvárou dopredu: Výška dieťaťa 76 až 105 cm/max. 18kg.

Pred inštaláciou a používaním tohto výrobku si prečítajte všetky pokyny, ktoré sú v tejto príručke uvedené.

! DÔLEŽITÉ: UCHOVAJTE PRE NESKORŠIE POUŽITIE. ČÍTAJTE POZORNE.

Návod na použitie odložte v úložnom priestore v zadnej časti základne.

Informácie o záruke nájdete na našej webovej stránke joiebaby.com



Zoznam jednotlivých častí

Uistite sa, že nechýbajú žiadne časti. Ak niečo chýba, obráťte sa na predajcu.

- | | | | |
|----|-----------------------------------|----|--|
| 1 | Opierka hlavy | 12 | Modul ochrany proti bočnému nárazu x2 |
| 2 | Čalúnenie sedačky | | *musí sa používať iba na strane dverí |
| 3 | Spona | 13 | Tlačidlo otáčania detskej sedačky |
| 4 | Tlačidlo nastavovacieho popruhu | 14 | Nastavovacie tlačidlo ISOFIX |
| 5 | Nastavovací popruh | 15 | Uvoľňovacie tlačidlo detskej autosedačky |
| 6 | Tlačidlo na nastavenie sklonu | 16 | Oporná noha |
| 7 | Vodiace prvky ISOFIX | 17 | Tlačidlo na nastavenie opornej nohy |
| 8 | Tlačidlo otáčania | 18 | Prípojka ISOFIX |
| 9 | Kryty ramenných popruhov | 19 | Úložný priestor na Návod na použitie |
| 10 | Dojčenská vložka | 20 | Zámok otáčania |
| 11 | Páčka na nastavenie opierky hlavy | | |

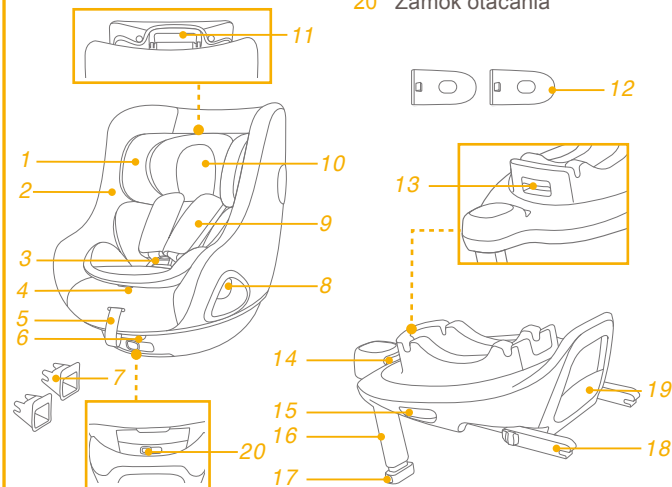

*Základňa sa predáva samostatne

VÝSTRAHA

- ! **BUĎTE OBOZRETNÍ** a dbajte na to, aby pevné predmety a plastové časti zosilneného detského zadržiavacieho systému boli umiestnené a inštalované tak, aby nebolo možné ich zachytenie do pohyblivých sedadiel alebo dverí vozidla.
- ! **NEPOUŽÍVAJTE** zosilnený detský zadržiavací systém smerujúci tvárou dozadu na miestach na sedenie, kde je nainštalovaný aktívny čelný airbag.
- ! **DÔLEŽITÉ - NEPOUŽÍVAJTE REŽIM TVÁROU DOPREDU, KÝM VEK DIEŤAŤA NEPREKROČÍ 15 MESIACOV.**
- ! Zosilnená detská autosedačka nemusí byť vhodná pre všetky schválené vozidlá. Viac podrobností nájdete v priloženom zozname montážnych prvkov.
- ! Každá oporná noha musí byť v kontakte s podlahou vozidla a všetky popruhy, ktoré držia dieťa musia byť prispôbené telu dieťaťa. Popruhy nesmú byť skrútené.
- ! Zaisťte, aby bedrový popruh prechádzal nízko v spodnej časti s pevne pripútanou panvou a musí byť napnutý.
- ! Táto zosilnená detská autosedačka sa musí vymeniť v prípade, že bola vystavená intenzívnemu namáhaniu pri nehode. Nehoda môže spôsobiť poškodenie, ktoré nemusí byť viditeľné.

VÝSTRAHA

- ! Berte do úvahy nebezpečenstvo vyplývajúce z vykonávania akýchkoľvek zmien alebo doplnení zariadenia bez súhlasu zodpovedajúceho orgánu a nebezpečenstva vyplývajúceho z toho, že sa nebudú dôsledne dodržiavať pokyny na inštaláciu poskytnuté výrobcom zosilnenej detskej autosedačky.
- ! Deti sa v zosilnenom detskom zadržiavacom systéme nesmú nechávať bez dozoru.
- ! Akákoľvek batožina alebo iné predmety, ktoré by mohli spôsobiť zranenie v prípade kolízie, sa musia správnym spôsobom zaistiť.
- ! Zosilnený detský zadržiavací systém sa **NESMIE POUŽÍVAŤ** bez mäkkých textílií.
- ! Mäkké textílie sa nesmú nahrádzať inými než odporúčanými výrobcom, pretože mäkké textílie tvoria neoddeliteľnú súčasť charakteristických vlastností detskej autosedačky.
- ! Riadte sa tiež pokynmi a výstrahami v príručke výrobcu vozidla.

Núdzová situácia

V prípade núdzovej situácie alebo nehody je najdôležitejšie, aby bolo o vaše dieťa ihneď postarané v rámci prvej pomoci a lekárskeho ošetrovania.

Informácie o výrobku

1. Toto je zdokonalený detský zadržiavací systém „i-Size“. Je schválený podľa Predpisu OSN č. 129 na použitie v sedadle na sedenie pre vozidlá kompatibilné so systémom i-Size podľa toho, ako uvádzajú výrobcovia vozidiel v príručke používateľa vozidla.
2. V prípade pochybností sa obráťte na výrobcu zdokonaleného detského zadržiavacieho systému alebo predajcu.



Materiály







Plast, kov, textil

Patent č.

Patentová prihláška sa prerokúva

Vyberte si spôsob inštalácie

	Veľkosť dieťaťa	Režim inštalácie	Obrázok so znázornením inštalácie	Referenčný vek	Poloha sedačky
ECE R129	40 - 105 cm/ ≤18 kg	Režim tvárou dozadu		< 4 roky	Poloha 1 - 5
	76 - 105 cm/ ≤18 kg	Režim tvárou dopredu		15 mesiacov až 4 roky	Poloha 1 - 5

Vek dieťaťa	Režim inštalácie	Inštalácia	Zámok otáčania
<15 mesiacov	Režim tvárou dozadu	 	
>15 mesiacov	Režim tvárou dopredu/ dozadu	 	

Záležitosti týkajúce sa inštalácie

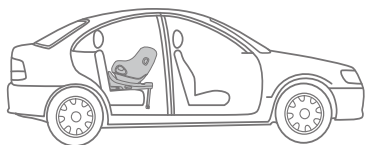
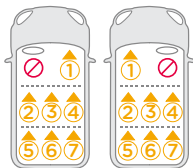
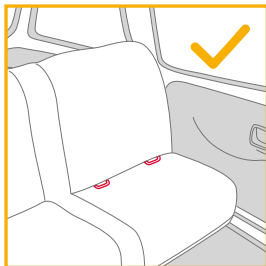

Inštalácia základne

pozrite si obrázky 1 - 8

1. Pripojte vodiace prvky ISOFIX ku kotevným bodom ISOFIX vozidla (pozrite si návod na obsluhu vozidla). 1 Vodiace prvky ISOFIX môžu ochrániť povrch sedadla vozidla pred roztrhnutím. Môžu tiež viesť prípojky ISOFIX.
2. Rozložte opornú nohu z úložného priestoru. 2
3. Roztiahnite prípojky ISOFIX stlačením nastavovacieho tlačidla ISOFIX a súčasným potiahnutím za prípojku. 3
4. Stlačením nastavovacieho tlačidla ISOFIX nastavte prípojky ISOFIX. Zarovnajte prípojky ISOFIX s vodiacimi prvkami ISOFIX a potom zacvaknite obe prípojky ISOFIX do kotevných bodov ISOFIX. 4

! Skontrolujte, či sú obe prípojky ISOFIX pevne pripojené ku kotevným bodom ISOFIX vozidla. Musia sa ozvať dve cvaknutia a farba indikátorov na oboch prípojkách ISOFIX musí byť úplne zelená. 4 -1

! Skontrolujte, či je základňa bezpečne nainštalovaná potiahnutím oboch prípojek ISOFIX.

5. Po umiestnení základne na sedadlo vozidla vyťahnite opornú nohu smerom nadol na podlahu. 5 Ak bude oporná noha nainštalovaná správne, indikátor opornej nohy zobrazí zelenú farbu. Pri nesprávnej inštalácii sa zobrazí červená farba. 5 -2

! Oporná noha má viac polôh. Keď indikátor opornej nohy zobrazí červenú farbu, znamená to, že je oporná noha v nesprávnej polohe.

! Skontrolujte, či je oporná noha v plnom kontakte s podlahovým panelom vozidla.

! Stisnite nastavovacie tlačidlo opornej nohy a potom skráťte opornú nohu smerom nahor. 5 -1

6. Úplne zostavená základňa je zobrazená na obrázku 6.

! Prípojky ISOFIX musia byť pripojené a zaistené na kotevných bodoch ISOFIX. 6 -1

! Oporná noha musí byť správne nainštalovaná so zelenou farbou indikátora. 5 -2

! Vždy skontrolujte, či je oporná noha v kontakte s podlahou vozidla a či zostáva zablokovaná bez ohľadu na to, či je dieťa v zosilnenom detskom zadržiavacom systéme alebo nie.

Odmontovanie základne

7. Ak chcete vybrať základňu zo sedadla vozidla, najprv stlačte sekundárne zaisťovacie tlačidlá 7 -1 a potom, pred vybratím základne zo sedadla vozidla, stlačte uvoľňovacie tlačidlá ISOFIX 7 -2 na prípojkách ISOFIX. 7
8. Na účely prepravy stlačte nastavovacie tlačidlo ISOFIX a zasuňte prípojky ISOFIX späť do skladovacej polohy. 8

Použite chránič proti bočnému nárazu

1. Zosilnená detská autosedačka sa dodáva s odnímateľným modulom ochrany proti bočnému nárazu. Tento modul ochrany proti bočnému nárazu sa MUSÍ používať na strane dverí vozidla. Inštalácia je zobrazená na obrázku ⁹.
2. Stlačte uvoľňovacie tlačidlo, ak chcete vybrať modul ochrany proti bočnému nárazu. ¹⁰

Nastavenie výšky opierky hlavy a ramenných popruhov

pozrite si obrázky ¹¹ - ¹⁴

1. Nastavte opierku hlavy a skontrolujte, či sú ramenné popruhy v správnej výške podľa obr. ¹¹ a ¹² a ¹³ a ¹⁴
- ! Pri používaní v režime tvárou dozadu musí byť výška ramenných popruhov zarovno s ramenami dieťaťa alebo tesne pod ich vrcholom. ¹¹
- ! Pri používaní v režime smerom tvárou dopredu musí byť výška ramenných popruhov zarovno s ramenami dieťaťa. ¹²
- Potiahnite páčku na nastavenie opierky hlavy ¹³ a pritom vytiahnite alebo zatlačte opierku hlavy, kým nezapadne do jednej z 6 polôh. Polohy opierky hlavy sú zobrazené na obr. ¹⁴.

Nastavenie sklonu

pozrite si obrázky ¹⁵ - ¹⁶

Ak chcete nastaviť zosilnenú detskú autosedačku do správnej polohy, stisnite tlačidlo na nastavenie sklonu. ¹⁵

Obidva režimy, tvárou dozadu aj tvárou dopredu, majú 5 polôh sklonu, uhly sklonu sú zobrazené na obrázku ¹⁶.

Režim smerovania tvárou dozadu (Výška dieťaťa 40 cm až 105 cm/Hmotnosť dieťaťa ≤ 18 kg.)

pozrite si obrázky ¹⁷ - ²⁷

- ! Nainštalujte zosilnenú detskú autosedačku na zadné sedadlo vozidla a potom do nej dajte dieťa.
1. Zatlačte zosilnenú detskú autosedačku do základne ¹⁷. Keď bude zosilnená detská autosedačka zaistená, indikátor zosilnenej detskej autosedačky zobrazí zelenú farbu. ¹⁸
 2. Ak budete chcieť zosilnenú detskú autosedačku uvoľniť, najprv z nej vyberte dieťa. Potiahnite uvoľňovacie tlačidlo detskej autosedačky ¹⁹ -1 a potom ju zdvihnite nahor ¹⁹ -2. Zosilnenú detskú autosedačku možno inštalovať a uvoľniť, LEN keď je v režime smerovania tvárou dozadu.
 3. Stlačte a podržte nastavovacie tlačidlo ISOFIX a zatlačte zosilnený detský zadržiavací systém dozadu tak, aby sa dostal do kontaktu s operadlom sedadla vozidla. ²⁰
 4. Stlačte a podržte tlačidlo otáčania, aby ste sedačku otočili pre jednoduchšie bočné nakladanie/vykládanie dieťaťa, potom otočte sedačku do polohy tvárou smerom dozadu. ²¹

! Vždy skontrolujte, či zosilnená detská autosedačka zostáva uzamknutá v režime smerovania tvárou dopredu alebo v režime smerovania tvárou dozadu bez ohľadu na to, či je dieťa v zosilnenom detskom zadržiavacom systéme alebo nie.

! Ak chcete otočiť zosilnenú detskú autosedačku, stlačte tlačidlo otáčania na oboch stranách.

5. Stlačte nastavovacie tlačidlo popruhov, pričom vytiahnite ramenné popruhy do požadovanej dĺžky (na predĺženie vytiahnite spod pevných ramenných podušiek). ²²

6. Sponu popruhov odistite stlačením červeného tlačidla. ²³

7. Umiestnite jazýčky pracky oproti magnetickej oblasti na vonkajšej strane zosilnenej detskej autosedačky tak, aby jazýčky držali na svojom mieste. ²⁴

Použite dojčenskú vložku

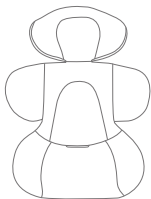

Odporúčame používať celú dojčenskú vložku, kým má dieťa menej ako 60cm a ≤ 13 kg. Môže sa používať, kým z vložky nevyrastú. Dojčenská vložka zvyšuje ochranu pri bočnom náraze.

8. Položte dieťa do zosilnenej detskej autosedačky a prevlečte mu obe ruky cez popruhy.

9. Zapnite sponu. Pozrite si ²⁵

10. Otočte zosilnenú detskú autosedačku do polohy tvárou smerom dozadu. Indikátor zosilnenej detskej autosedačky zobrazí zelenú farbu. ²⁶

11. Potiahnite nastavovací popruh nadol a nastavte ho na správnu dĺžku, aby ste sa uistili, že je vaše dieťa správne zaistené. ²⁷

! Vždy majte dieťa upevnené v popruhoch a riadne ich dotiahnite, aby ste odstránili všetky uvoľnené časti.

Režim tvárou dopredu

(Výška dieťaťa 76 - 105 cm/Hmotnosť dieťaťa ≤ 18 kg/Vek dieťaťa ≥ 15 mesiacov)

pozrite si obrázky ²⁸ - ³⁴

! Nainštalujte zosilnenú detskú autosedačku na zadné sedadlo vozidla a potom do nej vložte dieťa.

! Posuňte tlačidlo zámku otáčania doľava, ak chcete otočiť zosilnenú detskú autosedačku do režimu smerom tvárou dopredu. ²⁸

1. Stlačte tlačidlo otáčania, aby ste sedačku otočili pre jednoduchšie bočné nakladanie/vykládanie dieťaťa, potom otočte sedačku do polohy tvárou smerom dopredu. ²⁹

! Ak chcete otočiť zosilnenú detskú autosedačku, stlačte tlačidlo otáčania na oboch stranách.

2. Stlačte nastavovacie tlačidlo popruhov, pričom vytiahnite ramenné popruhy do požadovanej dĺžky (na predĺženie vytiahnite spod pevných ramenných podušiek). ³⁰

3. Sponu popruhov odistite stlačením červeného tlačidla. ³¹

! V režime smerovania tvárou dopredu vyberte dojčenskú vložku.

4. Umiestnite jazýčky pracky oproti magnetickej oblasti na vonkajšej strane zosilnenej detskej autosedačky tak, aby jazýčky držali na svojom mieste. ³²

5. Otočte zosilnenú detskú autosedačku smerom tvárou dopredu, indikátor zosilnenej detskej autosedačky zobrazí zelenú farbu. ³³

! Vždy skontrolujte, či zosilnená detská autosedačka zostáva uzamknutá v režime smerovania tvárou dopredu alebo v režime smerovania tvárou dozadu bez ohľadu na to, či je dieťa v zosilnenom detskom zadržiavacom systéme alebo nie.

6. Potiahnite nastavovací popruh nadol a nastavte ho na správnu dĺžku, aby ste sa uistili, že je vaše dieťa správne zaistené. ³⁴

! Vždy majte dieťa upevnené v popruhoch a riadne ich dotiahnite, aby ste odstránili všetky uvoľnené časti.

! NEPOUŽÍVAJTE režim smerom tvárou dopredu, kým dieťa nebude mať aspoň 76 cm A 15 mesiacov.

Odpojenie mäkkých textílií

pozrite si obrázky 35 - 41

Stlačením červeného tlačidla rozopnite sponu. 35

Na odpojenie mäkkých textílií postupujte podľa krokov 36 - 41.

Ak budete chcieť pripojiť textilné prvky späť, zopakujte vyššie uvedené kroky v opačnom poradí.

Starostlivosť a údržba

- ! Dojčenskú vložku uložte niekde mimo dosahu dieťaťa
- ! Textilné prvky umývajte studenou vodou s teplotou do 30 °C.
- ! Nežehlite mäkké textílie.
- ! Nebielte ani chemicky nečistite mäkké textílie.
- ! Na umývanie zosilnenej detskej autosedačky alebo základne nepoužívajte nezriedené čistiace prostriedky benzín ani iné organické rozpúšťadla. Môže to spôsobiť poškodenie zosilnenej detskej autosedačky.
- ! Textilné prvky nežmýkajte veľkou silou, aby ste ich vysušili. Mohlo by to na textilných prvkoch zanechať zvrásnenie.
- ! Textilné prvky vysušte ich zavesením do tieňa.
- ! Ak sa táto zosilnená detská autosedačka nebude dlhšie nepoužívať, vyberte ju zo sedadla vozidla.



SL Dobrodošli pri znamki Joie™

Kupili ste visokokakovosten certificiran in varen sistem za zadrževanje otrok. Ta izdelek je primeren za uporabo za otroke z višino do 105 cm in težo do 18 kg.

Natančno preberite ta navodila za uporabo in upoštevajte korake za namestitvev, saj je to EDINI način, da svojega otroka zaščitite pred resnimi telesnimi poškodbami ali smrtjo v primeru nesreče in mu zagotovite udobje v času uporabe.

Ta navodila za uporabo shranite za kasnejšo uporabo.

Potrdite

Za uporabo tega izboljšane sistema za zadrževanje otrok s priključki i-Size ISOFIX v skladu z Uredbo ZN št. 129 mora otrok izpolnjevati naslednje zahteve.

Obrnjen v nasprotni smeri vožnje: Višina otroka 40cm-105 cm/ največ 18kg;

Obrnjen naprej: Višina otroka 76cm-105 cm/ največ 18kg;

Pred namestitvijo in uporabo izdelka preberite vsa navodila v tem priročniku.

! POMEMBNO: SHRANITE ZA POZNEJŠO UPORABO. NATANČNO PREBERITE.

Navodila za uporabo shranite v prostoru za shranjevanje na zadnji strani podnožja.

Informacije o garanciji najdete na spletni strani joiebaby.com



Seznam delov

Prepričajte se, da noben del ne manjka. Če kar koli manjka, se obrnite na prodajalca.

- | | | | |
|----|-----------------------------------|----|--|
| 1 | Opora za glavo | 12 | Stranska zaščita pred udarci x2 |
| 2 | Sedežna blazina | | *uporabljajte le na mestih ob vratih |
| 3 | Sponka | 13 | Gumb za obračanje lupinice |
| 4 | Gumb za nastavev pasu | 14 | Gumb za nastavev ISOFIX |
| 5 | Prilagoditveni trak | 15 | Gumb za sprostitvev sistema za zadrževanje otrok |
| 6 | Gumb za nastavev naklona | 16 | Podporna noga |
| 7 | Vodila ISOFIX | 17 | Gumb za nastavev podporne noge |
| 8 | Gumb za obračanje | 18 | Priključek ISOFIX |
| 9 | Prevleki za ramenska pasova | 19 | Predal za shranjevanje navodil za uporabo |
| 10 | Vložek za dojenčke | 20 | Vrtljivi zaklepni gumb |
| 11 | Ročica za nastavev opore za glavo | | |

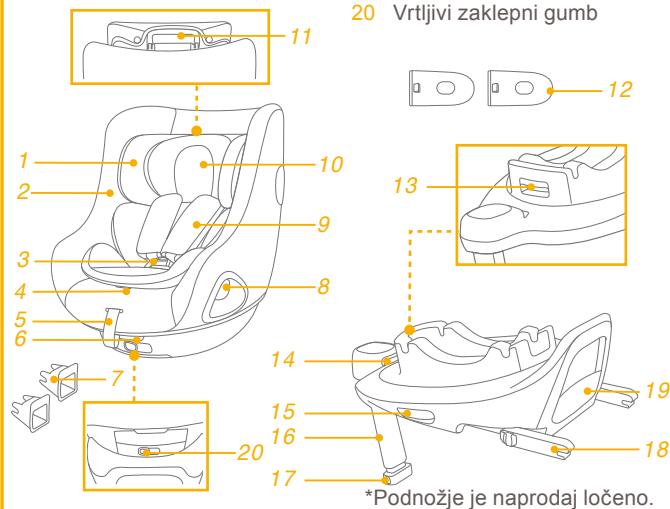

*Podnožje je naprodaj ločeno.

OPOZORILO

- ! **BODITE** previdni, da so togi elementi in plastični deli ojačanega sistema za zadrževanje otrok postavljeni in nameščeni tako, da ne obstaja možnost, da se ujamejo zaradi premičnega sedeža ali vrat avtomobila.
- ! **NE** uporabljajte ojačanega sistema za zadrževanje otrok, obrnjenega nazaj, v položajih za sedenje, če je nameščena aktivna čelna zračna blazina.
- ! **POMEMBNO – OTROKA NE OBRAČAJTE NAPREJ DOKLER NE DOPOLNI 15 MESECEV.**
- ! Ojačani sistem za zadrževanje otrok morda ne bo ustrezal vsem odobrenim vozilom. Za nadaljnje podrobnosti glejte seznam opreme.
- ! Podporna noga mora biti v stiku s podom vozila, trakovi za zadrževanje otroka pa morajo biti prilagojeni telesu otroka. Pasovi ne smejo biti zviti.
- ! Prepričajte se, da so medenični pasovi nameščeni dovolj nizko, da je medenica pravilno podprta.
- ! Ojačani sistem za zadrževanje otrok morate zamenjati, kadar je bil izpostavljen močnim obremenitvam ob nezgodi. Nesreča lahko povzroči poškodbe, ki jih ne vidite.

OPOZORILO

- ! Spreminjanje naprave na kakršen koli način brez izrecnega dovoljenja strokovnjakov ali proizvajalca je strogo prepovedano. Prosimo, da natančno upoštevate proizvajalčeva navodila za namestitvev.
- ! **Otrok ne puščajte nadzora v ojačanem sistemu za zadrževanje otrok.**
- ! Prtljago ali druge predmete, ki bi v primeru trčenja lahko povzročili telesne poškodbe, morate ustrezno zavarovati.
- ! Ojačanega sistema za zadrževanje otrok **NE** uporabljajte brez mehkih delov.
- ! Uporabljajte samo mehke dele, ki jih je priporočil proizvajalec, saj so sestavni del zmogljivosti sistema za zadrževanje otrok.
- ! Prav tako bodite pozorni na navodila in opozorila v priročniku proizvajalca vozila.

V nujnem primeru



V nujnem primeru ali v primeru nesreče je pomembno, da otroku takoj nudite prvo pomoč in obiščete zdravnika.







Informacije o izdelku

1. To je ojačani sistem za zadrževanje otrok »i-Size«. V skladu z Uredbo ZN št. 129 je homologiran za uporabo na sedežih vozila, za katera proizvajalec vozila v navodilih za uporabo vozila navaja, da so združljivi s standardom i-Size.
2. Če ste v dvomih, se obrnite na proizvajalca ali prodajalca ojačanega sistema za zadrževanje otrok.

Materiali Plastika, kovina, tkanina
Št. patenta V postopku pridobitve patenta

Izberite svojo namestitvev

	Velikost otroka	Način namestitvev	Slika za namestitvev	Referenčna starost	Položaj sedeža
ECE R129	40 cm-105 cm/ ≤18kg	Način usmerjenosti nazaj		< 4 leta	Položaj 1-5
	76cm-105 cm/ ≤18kg	Način usmerjenosti naprej		15 mesecev do 4 leta	Položaj 1-5

Starost otroka	Način namestitvev	Namestitvev	Vrtljivi zaklepni gumb
<15 mesecev	Način usmerjenosti nazaj	 	
>15 mesecev	Način usmerjenosti naprej/nazaj	 	

Opozorila glede namestitve

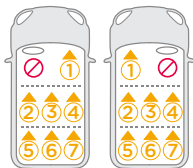
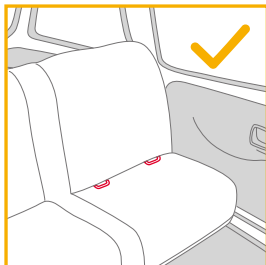

Namestitev podnožja

Glejte slike 1 - 8

1. Vodili ISOFIX pritržite na sidrne točke ISOFIX vozila (glejte navodila za uporabo vozila). 1 Vodili ISOFIX lahko zaščitita površino sedeža vozila pred raztrganjem. Nanju lahko nastavite tudi priključka ISOFIX.
2. Izvlecite podporno nogo iz prostora za shranjevanje. 2
3. Razširite priključka ISOFIX tako, da pritisnete gumb za nastavev ISOFIX in izvlečete posamezen priključek. 3
4. Pritisnite gumb za nastavev ISOFIX, če želite nastaviti priključke ISOFIX. Poravnajte priključka ISOFIX z vodiloma ISOFIX in nato pritržite oba priključka ISOFIX v pritrtilni točki ISOFIX, tako da se zaskočita. 4

- ! Zagotovite, da sta oba priključka ISOFIX dobro pritrjena na držala ISOFIX vozila. Slišati morate dva klika in indikatorja na obeh priključkih ISOFIX morata biti popolnoma zelena. 4 -1
- ! Povlecite priključka ISOFIX, da preverite, ali je podnožje varno pritrjeno.
- 5. Ko je nosilec nameščen na sedež vozila, iztegnite podporno nogo do tal. 5 Ko je podporna noga pravilno nameščena, je indikator podporne noge prikazan zeleno. Indikator je prikazan rdeče, če podporna noga ni pravilno nameščena. 5 -2
- ! Podporna noga ima več položajev. Če indikator podporne noge sveti rdeče, pomeni, da je podporna noga v napačnem položaju.
- ! Podporna noga se mora popolnoma dotikati tal vozila.
- ! Pritisnite gumb za nastavev podporne noge in jo potisnite navzgor, da jo skrajšate. 5 -1
- 6. Popolnoma sestavljen nosilec je prikazan na sliki 6.
- ! Priključka ISOFIX morata biti pritrjena in fiksirana na pritrtilnih točkah ISOFIX. 6 -1
- ! Podporna noga mora biti pravilno nameščena in indikator mora svetiti zeleno. 5 -2
- ! Vedno pazite, da se oporna noga dotika tal vozila in da je zaklenjena, ne glede na to, ali je v izboljšanim varnostnem sistemu otrok ali ne.

Odstranjevanje podnožja

7. Če želite odstraniti podnožje s sedeža vozila, najprej pritisnite gumba za sekundarni zaklep 7 -1 in nato gumba za sprostitev ISOFIX 7 -2 na priključkih ISOFIX, šele nato podnožje odstranite s sedeža vozila. 7
8. Za transportiranje pritisnite gumb za nastavev ISOFIX in priključka ISOFIX potisnite nazaj v položaj za shranjevanje. 8

Uporabljajte stransko zaščito pred udarci

1. Izboljšani sistem za zadrževanje otrok je dobavljen s snemljivo stransko zaščito pred udarci. Stransko zaščito pred udarci MORATE uporabljati na mestih ob vratih vozila. Namestitev prikazana na sliki **9**.
2. Pritisnite gumb za sprostitve, da odstranite stransko zaščito pred udarci. **10**

Nastavljanje višine opore za glavo in ramenskih varnostnih pasov

Glejte slike **11 - 14**

1. Nastavite višino opore za glavo in preverite, ali sta ramenska varnostna pasova na pravilni višini, kot je prikazano na **11&12&13&14**
- ! Pri uporabi načina usmerjenosti nazaj mora biti višina za ramenski varnostni pas poravnana z rameni otroka ali tik pod njimi. **11**
- ! Pri uporabi načina usmerjenosti naprej morata biti reži za ramenski varnostni pas poravnani z rameni otroka. **12**
- Povlecite ročico opore za glavo **13**, oporo za glavo pa dvignite ali potisnite navzdol, dokler se ne zaskoči v enem od 6 položajev. Položaji opore za glavo so prikazani na sliki **14**.

Nastavitev naklona

Glejte slike **15 - 16**

- Stisnite gumb za nastavitev naklona, da sistem za zadrževanje otrok nastavite v pravilen položaj. **15**
- Način usmerjenosti nazaj in način usmerjenosti naprej imata 5 položajev naklona, koti naklona so prikazani na sliki **16**.

Način usmerjenosti nazaj (Višina otroka 40 cm-105 cm/teža otroka ≤ 18 kg)

Glejte slike **17 - 27**

- ! Izboljšani sistem za zadrževanje otrok namestite na zadnji sedež vozila, nato otroka namestite v izboljšani sistem.
1. Izboljšani sistem za zadrževanje otrok potisnite navzdol na podnožje **17**. Če je izboljšani sistem za zadrževanje otrok varno pritrjen, bo indikator zelene barve. **18**
 2. Da sprostite izboljšani sistem za zadrževanje otrok, najprej ven vzemite otroka. Povlecite gumb za sprostitve sistema za zadrževanje otrok **19 -1**, nato sistem za zadrževanje dvignite **19 -2**. Izboljšani sistem za zadrževanje otrok lahko namestite in sprostite SAMO v načinu usmerjenosti nazaj.
 3. Pritisnite in pridržite gumb za nastavitev ISOFIX ter izboljšani sistem za zadrževanje otrok potisnite nazaj, da se dotakne zadnjega sedeža vozila. **20**
 4. Pritisnite in pridržite gumb za obračanje, da sedež zasučete in s strani otroka lažje položite v sedež/ga vzamete ven, nato sedež zasučite v položaj usmerjenosti nazaj. **21**

- ! Vedno pazite, da je izboljšani varnostni sistem za otroke zaklenjen, bodisi ko je obrnjen naprej bodisi nazaj, ne glede na to, ali je sistemu otrok ali ne.
- ! Vrtljivi gumb pritisnite na obeh straneh, da zavrtite ojačani sistem za zadrževanje otrok.
- 5. Pritisnite gumb za nastavitev pasov in hkrati povlecite ramenska pasova na zeleno dolžino (pri tem pasove držite pod oblogami ramenskih pasov). ²²
- 6. S pritiskom rdečega gumba odprite sponko varnostnih pasov. ²³
- 7. Jezička zaponke namestite na magnetno območje zunanje strani izboljšanega sistema za zadrževanje otrok, da sta jezička ustrezno fiksirana. ²⁴

Uporaba vložka za dojenčke

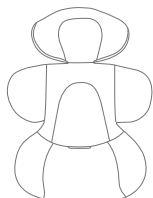

Priporočamo, da uporabljate vložek za dojenčka, ko je dojenček manjši od 60 cm in težak 13 kg ali manj. Uporabljajte ga lahko, dokler otrok tega vložka ne preraste. Vložek za dojenčke poveča stransko zaščito pred udarci.

- 8. Posedite otroka v ojačani sistem za zadrževanje otroka in namestite pasova čez ramena.
- 9. Zapnite pasova. Glejte sliko ²⁵
- 10. Izboljšani sistema za zadrževanje otrok zasučite v položaj, da bo obrnjen nazaj. Indikator sistema bo zelen. ²⁶
- 11. Prilagoditveni trak povlecite navzdol in prilagodite njegovo dolžino, da zagotovite, da je otrok ustrezno zavarovan. ²⁷
- ! Otrok naj bo vedno varno pripet s pasom, tako da odstranite ohlapnost pasov.

Način usmerjenosti naprej (Višina otroka 76 cm–105 cm/teža otroka ≤ 18 kg) (Starost otroka ≥ 15 mesecev)

Glejte slike ²⁸ - ³⁴

- ! Izboljšani sistem za zadrževanje otrok namestite na zadnji sedež vozila, nato vanj namestite otroka.
- ! Vrtljivi zaklepni gumb premaknite v levo, da zavrtite izboljšani zadrževalni sistem za otroke v način usmerjenosti naprej. ²⁸
- 1. Pritisnite vrtljivi gumb, da ga zavrtite in s strani otroka lažje položite v sedež/ga vzamete ven, nato sedež zavrtite v položaj usmerjenosti naprej. ²⁹
- ! Vrtljivi gumb pritisnite na obeh straneh, da zavrtite ojačani sistem za zadrževanje otrok.
- 2. Pritisnite gumb za nastavitev pasov in hkrati povlecite ramenska pasova na zeleno dolžino (pri tem pasove držite pod oblogami ramenskih pasov). ³⁰
- 3. S pritiskom rdečega gumba odprite sponko varnostnih pasov. ³¹
- ! V načinu usmerjenosti odstranite vložek za dojenčke.
- 4. Jezička zaponke namestite na magnetno območje zunanje strani izboljšanega sistema za zadrževanje otrok, da sta jezička ustrezno fiksirana. ³²
- 5. Izboljšani sistem za zadrževanje otrok zasučite tako, da bo obrnjen naprej, indikator pa bo zelene barve. ³³
- ! Vedno pazite, da je izboljšani varnostni sistem za otroke zaklenjen, bodisi ko je obrnjen naprej bodisi nazaj, ne glede na to, ali je sistemu otrok ali ne.
- 6. Prilagoditveni trak povlecite navzdol in prilagodite njegovo dolžino, da zagotovite, da je otrok ustrezno zavarovan. ³⁴
- ! Otrok naj bo vedno varno pripet s pasom, tako da odstranite ohlapnost pasov.
- ! NE uporabljajte usmerjenosti naprej, dokler otrok ni velik vsaj 76 cm IN star 15 mesecev.

Odstranjevanje mehkih delov

Glejte slike 35 - 41

Pritisnite rdeči gumb, da odpnete sponko. 35

Sledite korakom 36 - 41, da odstranite mehke dele.

Mehke dele namestite nazaj, tako da zgornje korake ponovite v obratnem vrstnem redu.

Nega in vzdrževanje

- ! Vložek za dojenčka shranite zunaj dosega otrok.
- ! Mehke dele operite s hladno vodo do 30 °C.
- ! Mehkih delov ne likajte.
- ! Mehkih delov ne belite oziroma jih ne čistite s kemičnim čiščenjem.
- ! Izboljšanega sistema za zadrževanje otrok oziroma podnožja ne čistite z nerazredčenimi čistili, bencinom ali drugim organskim topilom. Lahko poškodujete ojačani sistem za zadrževanje otrok.
- ! Mehkih delov ne ožemajte z veliko silo, da bi jih posušili. V nasprotnem primeru lahko na mehkih delih ostanejo gube.
- ! Mehke dele obesite v senco, da se posušijo.
- ! Če izboljšane sistema za zadrževanje otrok dalj časa ne nameravate uporabljati, ga odstranite s sedeža vozila.



TR Joie™'ye Hoş Geldiniz

Yüksek kalitede, tam onaylı, bir çocuk emniyet koltuğu satın aldınız. Bu ürün, boy ve kilosu 105cm ve 18kg'a kadar olan çocukların kullanımı için uygundur.

Talimat Kılavuzunu dikkatlice okuyun ve kurulum adımlarını izleyin, çünkü bir kaza durumunda çocuğunuzu yaralanmalara veya ölmesine karşı korumanın TEK yolu budur ve bu ürünü kullanırken çocuğunuza konfor sağlar.

Bu talimat kılavuzunu ileride başvurmak için saklayın.

Lütfen onaylayın

129 numaralı BM yönetmeliğine göre, i-Size ISOFIX bağlantılara sahip bu Joie geliştirilmiş çocuk koltuğunu kullanmak için çocuğunuzun aşağıdaki gereklilikleri karşılaması gerekir.

Arkaya Dönük: Çocuğun boyu 40cm-105cm/en fazla 18kg;

Öne Dönük: Çocuğun boyu 76cm-105cm/en fazla 18kg;

Lütfen ürünü takmadan ya da kullanmadan önce bu kılavuzdaki tüm talimatları okuyun.

! ÖNEMLİ: İLERİDE BAŞVURMAK İÇİN SAKLAYIN. LÜTFEN DİKKATLİCE OKUYUN.

Lütfen kullanım kılavuzunu tabanın arkasındaki saklama bölümünde saklayın.

Garanti bilgileri için lütfen joiebaby.com adresindeki web sitemizi ziyaret edin.



Parça Listesi

Lütfen herhangi bir eksik parça olmadığından emin olun. Lütfen herhangi bir eksik varsa satıcıyla iletişime geçin.

- 1 Baş Desteği
- 2 Koltuk Minderi
- 3 Toka
- 4 Kayış Ayar Düğmesi
- 5 Ayar Kayışı
- 6 Yatırma Ayar Düğmesi
- 7 ISOFIX Kılavuzları
- 8 Döndürme Düğmesi
- 9 Omuz Kemerı Kılıfları
- 10 Bebek Eklentisi
- 11 Baş Desteği Ayar Kolu
- 12 Yan Darbe Koruması Bölmesi x2
*sadece kapı tarafında kullanılmalıdır
- 13 Bebek Taşıyıcı Döndürme Düğmesi
- 14 ISOFIX Ayar Düğmesi
- 15 Çocuk Koltuğu Açma Düğmesi
- 16 Yük Ayağı
- 17 Yük Ayağı Ayar Düğmesi
- 18 ISOFIX Bağlayıcı
- 19 Kullanım Kılavuzu Saklama Bölmesi
- 20 Döner Kilit kapalı

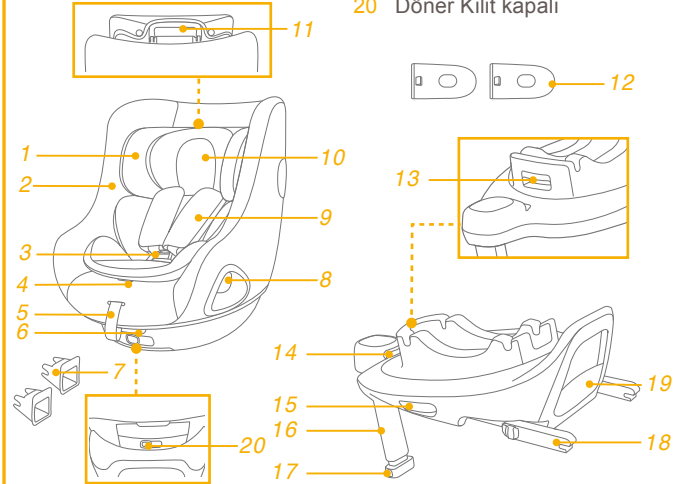

*Taban ayrı satılır.

UYARI

- ! Geliştirilmiş çocuk koltuğu sisteminin sert ve plastik parçalarının, hareketli bir koltuğa veya aracın bir kapısına sıkışmayacak şekilde yerleştirilip monte edilmeleri gerektiğine **DİKKAT EDİN**.
- ! Aktif bir ön hava yastığının takılı olduğu oturma konumlarında, arkaya dönük gelişmiş çocuk koltuğu sistemini **KULLANMAYIN**.
- ! **ÖNEMLİ - ÇOCUK 15 AYINI DOLDURANA KADAR ÖNE DÖNÜK KONUMDA KULLANMAYIN.**
- ! Geliştirilmiş çocuk koltuğu, onaylı tüm araçlara sığmayabilir. Daha fazla bilgi için lütfen verilen montaj listesine bakın.
- ! Herhangi bir destek ayağı araç tabanıyla temas etmeli ve çocuğu tutan kayışlar çocuğun vücuduna göre ayarlanmalıdır. Kemerler bükülmemelidir.
- ! Herhangi bir kucak kemerinin alttan takıldığından emin olun, böylece kalça kemiği sağlam bir şekilde takılmalıdır.
- ! Bir kazada şiddetli zorlanmalara maruz kaldığında bu geliştirilmiş çocuk koltuğu değiştirilmelidir. Bir kaza, üzerlerinde göremeyebileceğiniz hasara neden olabilir.

UYARI

- ! Yetkili makamın onayı olmadan cihazda herhangi bir değişiklik veya ekleme yapılması ve geliştirilmiş çocuk koltuğu üreticisi tarafından sağlanan montaj talimatlarının tam olarak yerine getirilmemesi durumlarında ortaya çıkabilecek tehlikeleri dikkate alın.
- ! Çocuklar, geliştirilmiş çocuk koltuğu sisteminde gözetimsiz bırakılmamalıdır.
- ! Çarpışma durumunda yaralanmalara neden olabilecek herhangi bir bavul veya diğer nesnelere uygun biçimde sabitlenmelidir.
- ! Geliştirilmiş çocuk koltuğu sistemi, tekstil malzemeleri olmadan **KULLANILMAMALIDIR**.
- ! Koltuk performansının önemli bir parçasını oluşturduklarından, tekstil malzemeleri üretici firmanın önerdiğinin dışındakilerle değiştirilmemelidir.
- ! Lütfen araç üreticisinin el kitabındaki talimat ve uyarılara da dikkat edin.

Acil durum



Acil durum veya kaza hâlinde, ilk yardım ve tıbbi tedavi yoluyla çocuğunuzla hemen ilgilenilmesini sağlamak çok önemlidir.







Ürün Bilgisi

1. Bu bir "i-Size" Geliştirilmiş Çocuk Koltuğu Sistemidir. 129 numaralı BM Yönetmeliğine göre, aracın kullanım kılavuzunda araç üreticisi tarafından belirtilen i-Size uyumlu araç koltuğu konumlarında kullanım için onaylanmıştır.
2. Şüphe duyulması durumunda Geliştirilmiş Çocuk Koltuğu Sisteminin üreticisine veya bayisine danışın.

Malzemeler Plastik, metal, kumaş
Patent No. Patentler beklemedir

Kurulumunuzu Seçin

	Çocuk Boyutu	Montaj Modu	Montaj için şekil	Referans Yaş	Koltuk Konumu
ECE R129	40cm-105cm/ ≤18.5kg	Arkaya Dönük Mod		<4 yaş	Konum 1-5
	76cm-105cm/ ≤18.5kg	Öne Dönük Mod		15 ay ila 4 yaş	Konum 1-5

Çocuğun Yaşı	Montaj Modu	Montaj	Döner Kilit kapalı
<15 ay	Arkaya Dönük Mod	 	
>15 ay	Öne/Arkaya Dönük Mod	 	

Montaj ile ilgili hususlar

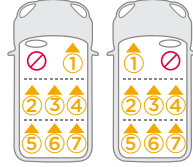
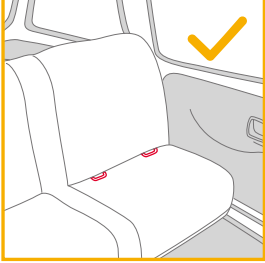

Taban Kurulumu

bkz. resim 1 - 8

1. ISOFIX kılavuzlarını aracın ISOFIX sabitleme noktalarına takın (araç kullanım kılavuzuna bakın). 1 ISOFIX kılavuzları, araç koltuğunun yüzeyini yırtılmaya karşı koruyabilir. Ayrıca ISOFIX konektörlerini de yönlendirebilirler.
2. Saklama bölgesinden katlı durumda olan yük ayağını açın. 2
3. Bağlayıcıyı çekerken ISOFIX ayar düğmesine bastırarak ISOFIX bağlayıcıları uzatın. 3
4. ISOFIX ayar düğmesine basarak ISOFIX bağlayıcılarını ayarlayın. ISOFIX bağlayıcılarını ISOFIX kılavuzlarıyla hizalayın, her iki ISOFIX bağlayıcısını ISOFIX sabitleme noktalarına geçirin. 4

! Her iki ISOFIX bağlayıcının da aracın ISOFIX sabitleme noktalarına

sıkıca takıldığından emin olun. İki tık sesi duyulmalı ve her iki ISOFIX bağlayıcıdaki göstergelerin renkleri tamamen yeşil olmalıdır. 4 -1

- ! Her iki ISOFIX bağlayıcıyı çekerek, tabanın güvenli bir şekilde takıldığını kontrol edin.
- 5. Tabanı araç koltuğuna yerleştirdikten sonra yük ayağını yere kadar uzatın. 5 Yük ayağı doğru şekilde takıldığında, yük ayağı göstergesi yeşil yanar. Yanlış takıldığında kırmızı yanar. 5 -2
- ! Yük ayağının birden fazla konumu vardır. Yük ayağı göstergesinin kırmızı renkte olması, yük ayağının yanlış konumda bulunduğunu gösterir.
- ! Yük ayağının aracın tabanı ile tam olarak temas ettiğinden emin olun.
- ! Yük ayağı ayar düğmesini sıkın, ardından yük ayağını yukarı doğru kısaltın 5 -1
- 6. Tamamen monte edilen taban 6' da gösterilmiştir.
- ! ISOFIX bağlayıcılar, ISOFIX sabitleme noktalarına takılmalı ve kilitlenmelidir. 6 -1
- ! Yük ayağı doğru takılmalı ve göstergesi yeşil olmalıdır. 5 -2
- ! Gelişmiş çocuk koltuğu sisteminde çocuk olsun ya da olmasın, yük ayağının araç zemini ile temas halinde olduğundan ve kilittli kaldığından daima emin olun.

Tabanı çıkarma

7. Tabanı araç koltuğundan çıkarmak için, önce ikincil kilit düğmelerine 7 -1 basın, ardından tabanı araç koltuğundan çıkarmadan önce ISOFIX konektörlerindeki ISOFIX serbest bırakma düğmelerine 7 -2 basın. 7
8. Taşımak için, ISOFIX ayar düğmesine basın ve ISOFIX bağlayıcılarını saklama konumuna geri getirin. 8

Yan Darbe Korumasını Kullanma

1. Geliştirilmiş çocuk koltuğu, çıkarılabilir yan darbe koruması bölmesi ile birlikte teslim edilir. Bu yan darbe koruma bölmesi aracın kapı tarafında KULLANILMALIDIR. Kurulum 9'de gösterilmiştir.
2. Yan darbe koruma bölmesini çıkarmak için açma düğmesine basın. 10

Kafa Desteği ve Omuz Kemeri için Yükseklik Ayarı

bkz. resim 11 - 14

1. Lütfen baş desteğini ayarlayın ve omuz kemerinin 11&12&13&14'e göre doğru yükseklikte olduğunu kontrol edin.
- ! Arkaya dönük modda kullanılırken, omuz kemeri yüksekliği çocuğun omuzlarının üst kısmıyla eşit düzeyde veya üst kısmının hemen aşağısında olmalıdır. 11
- ! Öne dönük modda kullanılırken, omuz kemeri yüksekliği çocuğun omuzlarının üst kısmıyla eşit düzeyde olmalıdır. 12
- Baş desteği ayar kolunu çekerken 13, 6 konumdan birine geçinceye kadar kafa desteğini yukarı veya aşağı çekin. Baş desteği konumları 14'de gösterilmiştir.

Yatırma Ayarı

bkz. resim 15 - 16

Yatırma ayarı düğmesini sıkıp, geliştirilmiş çocuk koltuğunu uygun konuma ayarlayın. 15

Hem arkaya bakan hem de öne bakan modda 5 yatırma pozisyonu bulunur ve yatırma açılırları 16'de gösterilmiştir.

Arkaya Bakan Mod (Çocuğun boyu 40cm-105cm/ Çocuğun kilosu ≤18kg)

bkz. resim 17 - 27

- ! Lütfen geliştirilmiş çocuk koltuğunu aracın arka koltuğuna monte edip ardından çocuğu geliştirilmiş çocuk koltuğuna yerleştirin.
1. Geliştirilmiş çocuk koltuğunu tabana doğru aşağı itin. 17 Geliştirilmiş çocuk koltuğu sabitlenirse, geliştirilmiş çocuk koltuğu göstergesi yeşil renkte görünür. 18
 2. Geliştirilmiş çocuk koltuğunu açmak için önce çocuğu çocuk koltuğundan çıkarın. Çocuk koltuğu açma düğmesini çekin 19 -1, sonra çocuk koltuğunu yukarı kaldırın 19 -2.
Geliştirilmiş çocuk koltuğu YALNIZ arkaya dönük moddayken takılabilir ve ayrılabilir.
 3. ISOFIX ayar düğmesine basılı tutun ve geliştirilmiş çocuk koltuğu sistemini araç koltuğunun arkalığine temas edene kadar geriye doğru itin. 20
 4. Çocuğun yandan daha kolay yerleştirilmesi/çıkarılması amacıyla döndürmek için döndürme düğmesine basılı tutarak koltuğu arkaya dönük konuma döndürün. 21

- ! Gelişmiş çocuk koltuğu sisteminde çocuk olsun ya da olmasın, gelişmiş çocuk koltuğunun daima ileriye dönük modda veya arkaya dönük modda kilitli kaldığından emin olun.
- ! Geliştirilmiş çocuk koltuğunu döndürmek için herhangi bir taraftaki döndürme düğmesine basın.
- 5. Kemer ayarı düğmesine basarken, omuz kemerini istediğiniz uzunluğa çekin (uzatmak için sabit omuz tamponlarının alt kısmından çekin). ²²
- 6. Kırmızı düğmeye basarak kemerin tokasını açın. ²³
- 7. Tokanın dillerini, diller sabit tutulacak şekilde geliştirilmiş çocuk koltuğunun dış tarafındaki manyetik alana yerleştirin. ²⁴

Bebek Eklentisi Kullanımı

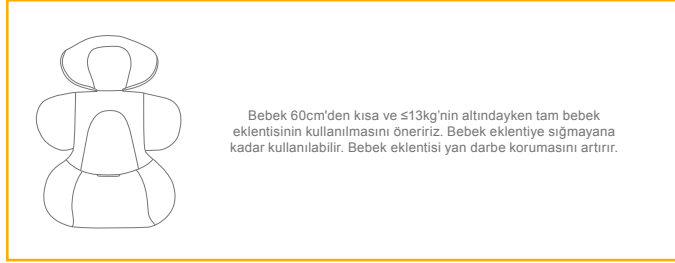

- 8. Çocuğu geliştirilmiş çocuk koltuğuna yerleştirip her iki kolu kemerlerden geçirin.
- 9. Tokayı takın. Lütfen ²⁵ numaralı resme başvurun.
- 10. Geliştirilmiş çocuk koltuğunu arkaya bakacak şekilde döndürün. Geliştirilmiş çocuk koltuğu göstergesi yeşil yanacaktır. ²⁶
- 11. Ayar kayışını aşağı çekin ve çocuğun doğru biçimde sabitlendiğinden emin olmak için uygun uzunluğa ayarlayın. ²⁷
- ! Çocuğu her zaman kemerde sabit ve gevşeklikler giderilerek uygun biçimde sıkıştırılmış şekilde tutun.

Öne Dönük Mod

(Çocuğun boyu 76cm- 105cm/Çocuğun kilosu ≤18kg/ Çocuğun yaşı ≥15 ay)

bkz. resim ²⁸ - ³⁴

- ! Lütfen geliştirilmiş çocuk koltuğunu aracın arka koltuğuna monte edin ve ardından çocuğu geliştirilmiş çocuk koltuğuna yerleştirin.
- ! Geliştirilmiş çocuk koltuğunu öne bakan moda döndürmek için lütfen döner kilit düğmesini sola kaydırın. ²⁸
- 1. Çocuğun yandan daha kolay yerleştirilmesi/çıkarılması amacıyla döndürmek için döndürme düğmesine basıp koltuğu öne dönük konuma döndürün. ²⁹
- ! Geliştirilmiş çocuk koltuğunu döndürmek için herhangi bir taraftaki döndürme düğmesine basın.
- 2. Kemer ayarı düğmesine basarken, omuz kemerini istediğiniz uzunluğa çekin (uzatmak için sabit omuz tamponlarının alt kısmından çekin). ³⁰
- 3. Kırmızı düğmeye basarak kemerin tokasını açın. ³¹
- ! Öne bakan moddayken bebek eklentisini çıkarın.
- 4. Tokanın dillerini, diller sabit tutulacak şekilde geliştirilmiş çocuk koltuğunun dış tarafındaki manyetik alana yerleştirin. ³²
- 5. Geliştirilmiş çocuk koltuğunu öne dönük moda getirin, geliştirilmiş çocuk koltuğu göstergesi yeşil yanacaktır. ³³
- ! Gelişmiş çocuk koltuğu sisteminde çocuk olsun ya da olmasın, gelişmiş çocuk koltuğunun daima ileriye dönük modda veya arkaya dönük modda kilitli kaldığından emin olun.
- 6. Ayar kayışını aşağı çekin ve çocuğun doğru biçimde sabitlendiğinden emin olmak için uygun uzunluğa ayarlayın. ³⁴
- ! Çocuğu her zaman kemerde sabit ve gevşeklikler giderilerek uygun biçimde sıkıştırılmış şekilde tutun.
- ! Çocuğunuz en az 76 cm VE 15 aylık değilse öne dönük modu KULLANMAYIN.

Tekstil Malzemelerini Ayırma

bkz. resim 35 - 41

Tokayı çıkarmak için kırmızı düğmeye basın. 35

Tekstil malzemelerini ayırmak için 36 - 41 arası adımları izleyin.

Tekstil malzemelerini tekrar takmak için lütfen yukarıdaki adımları ters yönde izleyin.

Bakım ve Koruma

- ! Lütfen bebek eklentisini çocuğun ulaşamayacağı bir yerde saklayın.
- ! Tekstil malzemelerini 30°C'nin altındaki soğuk suyla yıkayın.
- ! Tekstil malzemelerini ütülemeyin.
- ! Tekstil malzemelerini çamaşır suyuyla yıkamayın veya kuru temizlemeye vermeyin.
- ! Geliştirilmiş çocuk koltuğunu veya tabanı yıkamak için, seyreltilmiş deterjan, gaz ya da başka bir organik çözeltili kullanmayın. Bu işlem geliştirilmiş çocuk koltuğuna zarar verebilir.
- ! Tekstil malzemelerini kurutmak için fazla kuvvet uygulayarak bükmeyin. Tekstil malzemelerinde kırışıklık bırakabilir.
- ! Tekstil malzemelerini gölgede asarak kurutun.
- ! Uzun süre kullanılmayacaksa, lütfen geliştirilmiş çocuk koltuğunu araç koltuğundan çıkarın.



RU Вас приветствует компания Joie™!

Вы приобрели высококачественное полностью сертифицированное детское автокресло. Данное автокресло предназначено для детей ростом до 105 см и весом до 18 кг.

Внимательно прочтите настоящее руководство по эксплуатации и соблюдайте инструкции по установке, ведь ТОЛЬКО так вы сможете защитить своего ребенка от серьезных травм и летального исхода в случае аварии, а также обеспечить ему комфорт во время использования данного изделия.

Сохраните настоящее руководство по эксплуатации для дальнейшего использования.

Проверьте!

Для использования улучшенного детского автокресла с креплением i-Size ISOFIX в соответствии с Правилom №129 ООН параметры ребенка должны соответствовать указанным ниже требованиям.

Положение лицом против направления движения: рост ребенка 40–105 см/ макс. вес: 18 кг;

Положение лицом по направлению движения: рост ребенка 76–105 см/ макс. вес: 18 кг;

Перед установкой и использованием данного изделия прочтите все инструкции в настоящем руководстве.

! ВАЖНО: СОХРАНИТЕ ДЛЯ ИСПОЛЬЗОВАНИЯ В БУДУЩЕМ. ПРОЧИТЕ ВНИМАТЕЛЬНО!

Храните руководство по эксплуатации в отсеке для хранения, который находится на обратной стороне основания.

Сведения о гарантии опубликованы на веб-сайте joiebaby.com



Спецификация деталей

Убедитесь в наличии всех деталей. В случае отсутствия какой-либо из деталей обратитесь в магазин, где было приобретено изделие.

- | | |
|---------------------------------------|---|
| 1 Подголовник | 12 Боковой защитный модуль x2 |
| 2 Подкладка сиденья | *использование со стороны двери является обязательным |
| 3 Пряжка | 13 Кнопка поворота переносной люльки |
| 4 Кнопка регулировки ремней | 14 Кнопка регулировки ISOFIX |
| 5 Регулировочный ремень | 15 Кнопка отстегивания детского автокресла |
| 6 Кнопка регулировки наклона | 16 Опорная ножка |
| 7 Направляющие ISOFIX | 17 Кнопка регулировки опорной ножки |
| 8 Кнопка поворота | 18 Крепление ISOFIX |
| 9 Накладки для плечевых ремней | 19 Отсек для хранения инструкции по эксплуатации |
| 10 Вкладыш для младенцев | 20 Фиксатор колес не задействован |
| 11 Рычаг для регулировки подголовника | |

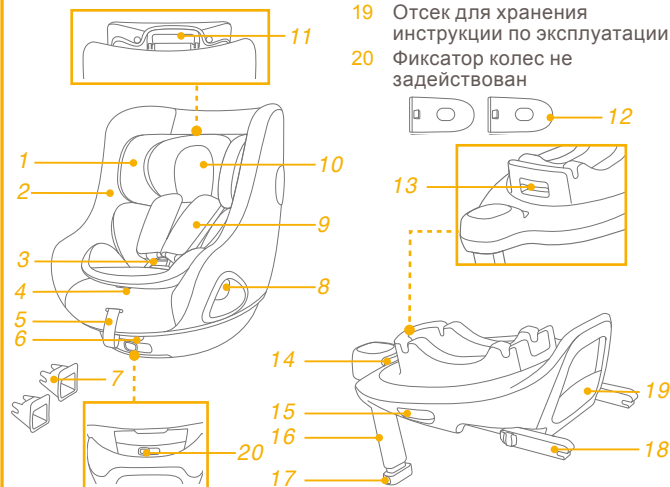

*Основание продается отдельно.

ПРЕДУПРЕЖДЕНИЯ

- ! ПРИ установке жесткие элементы конструкции и пластмассовые детали улучшенного детского автокресла должны располагаться так, чтобы исключить риск их зажатия подвижным сиденьем или дверью автомобиля.
- ! ЗАПРЕЩАЕТСЯ использовать улучшенное детское автокресло в положении лицом против направления движения на сиденьях, оснащенных активными фронтальными подушками безопасности.
- ! ВАЖНО! НЕ УСТАНАВЛИВАЙТЕ АВТОКРЕСЛО В НАПРАВЛЕНИИ ДВИЖЕНИЯ, ЕСЛИ РЕБЕНКУ НЕ ИСПОЛНИЛОСЬ 15 МЕСЯЦЕВ.
- ! Улучшенное детское автокресло подходит для установки не во всех разрешенных автомобилях. Подробную информацию см. в прилагаемом перечне креплений в автомобилях.
- ! Опорная ножка должна упираться в пол автомобиля, а любые ремни, удерживающие ребенка, должны быть отрегулированы по размеру его тела. Ремни не должны быть перекручены.
- ! Убедитесь, что поясная часть ремня расположена внизу и плотно фиксирует область таза.
- ! Данное улучшенное детское автокресло следует заменить, если оно подверглось высоким нагрузкам во время аварии. При аварии в данном изделии могут образоваться скрытые повреждения.

ПРЕДУПРЕЖДЕНИЯ

- ! Помните об опасности внесения любых изменений и дополнений в конструкцию данного изделия без разрешения компетентного органа, а также об опасности несоблюдения инструкций по установке, предоставленных производителем улучшенного детского автокресла.
- ! Ребенка запрещается оставлять без присмотра в улучшенном детском автокресле.
- ! Любой багаж и другие предметы должны быть надежно закреплены, так как они могут причинить травмы при аварии.
- ! ЗАПРЕЩАЕТСЯ ИСПОЛЬЗОВАТЬ улучшенное детское автокресло без тканевой обивки.
- ! Заменять тканевую обивку допускается только обивкой, рекомендованной производителем, т.к. тканевая обивка является неотъемлемой частью конструкции данного детского удерживающего устройства.
- ! Обращайте внимание на инструкции и предупреждения, приведенные в руководстве производителя автомобиля.

Чрезвычайные ситуации

В случае чрезвычайного происшествия или аварийной ситуации следует незамедлительно оказать ребенку первую помощь и обратиться к врачу.

Информация об изделии

1. Это улучшенное детское удерживающее устройство типа i-Size. Оно утверждено Правилем № 129 ООН для установки на автомобильных сиденьях, совместимых со стандартом "i-Size", согласно информации производителей автомобилей, которая содержится в руководстве к автомобилям.
2. В случае появления сомнений обращайтесь к производителю или продавцу улучшенного детского удерживающего устройства.

Материалы Пластик, металл, ткань
Номер патента Патенты оформляются

Выберите способ установки

	Параметры ребенка	Способ установки	Иллюстрация установки	Примерный возраст	Позиция сиденья
ECE R129	40 - 105 см/ ≤18 кг	Положение лицом против направления движения		< 4 лет	Позиция 1-5
	76 - 105 см/ ≤18 кг	Лицом по направлению движения		15 месяцев - 4 года	Позиция 1-5

Возраст ребенка	Способ установки	Установка	Фиксатор колес не задействован
<15 месяцев	Лицом по направлению движения		
>15 месяцев	Лицом по направлению движения / Лицом по направлению движения		

Вопросы установки

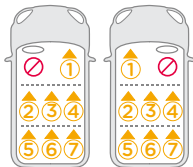
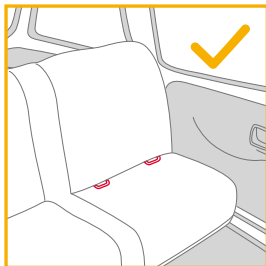

Установка основания

См. рисунки 1 - 8

1. Прикрепите направляющие ISOFIX к анкерным фиксаторам ISOFIX автомобиля (см. руководство по эксплуатации автомобиля). 1 Направляющие ISOFIX защищают поверхность автомобильного сиденья от повреждений. Также они служат в качестве направляющих для фиксаторов ISOFIX.
2. Откиньте опорную ножку из отсека для хранения. 2
3. Выдвиньте фиксаторы ISOFIX, нажав кнопку фиксатора ISOFIX и потянув за фиксатор. 3
4. Нажмите на кнопку регулятора ISOFIX, чтобы отрегулировать крепления ISOFIX. Совместите крепления ISOFIX с направляющими ISOFIX и вставьте оба фиксатора ISOFIX в точки анкерного крепления ISOFIX до щелчка. 4

! Убедитесь, что оба фиксатора ISOFIX надежно прикреплены к анкерным фиксаторам ISOFIX автомобиля. Должно прозвучать два щелчка, и цвет индикаторов обоих креплений ISOFIX должен быть зеленым. 4 -1

! Проверьте надежность установки основания, потянув за оба фиксатора ISOFIX.

5. Поставьте основание на автомобильное сиденье, выдвиньте опорную ножку до пола 5. Если индикатор опорной ножки зеленый, установка выполнена правильно. Красный индикатор означает, что опорная ножка установлена неправильно. 5 -2

! Опорная ножка имеет несколько положений. Если индикатор опорной ножки красный, это значит, что опорная ножка находится в неправильном положении.

! Убедитесь, что опорная ножка полностью упирается в пол автомобиля.

! Сожмите кнопку регулировки опорной ножки и укоротите ножку, подняв ее. 5 -1

6. Полностью собранное основание показано на рисунке 6.

! Фиксаторы ISOFIX необходимо закрепить в точках крепления ISOFIX. 6 -1

! Правильно устанавливайте опорную ножку, чтобы загорелся зеленый индикатор. 5 -2

! Обязательно проверяйте, чтобы опорная ножка всегда упиралась в пол автомобиля и была зафиксирована, независимо от нахождения в улучшенном детском автокресле ребенка.

Снятие основания

7. Чтобы снять основание с сиденья автомобиля, сначала нажмите вторую кнопку фиксатора 7 -1, а затем кнопку фиксатора ISOFIX 7 -2 и снимите основание с автомобильного сиденья. 7
8. Для транспортировки нажмите на кнопку регулятора ISOFIX и сдвиньте крепления ISOFIX обратно в положение хранения. 8

Использование бокового защитного экрана

1. Улучшенное детское автокресло поставляется со съемным боковым защитным модулем. Использование бокового защитного модуля со стороны двери автомобиля является обязательным. Установка показана в **9**.
2. Нажмите на кнопку фиксатора, чтобы снять боковой защитный модуль. **10**

Регулировка высоты подголовника и плечевых ремней

См. рисунки **11 - 14**

1. Отрегулируйте подголовник и проверьте высоту плечевых ремней по рис. **11 & 12 & 13 & 14**
- !** В режиме лицом против направления движения плечевые ремни должны располагаться на уровне или ниже плеч ребенка. **11**
- !** В режиме лицом по направлению движения плечевые ремни должны располагаться на уровне плеч ребенка. **12**
- Потяните за рычаг для регулировки подголовника **13** и при этом потяните подголовник вверх или вниз так, чтобы защелкнуть его в одном из 6 положений. Положения подголовника показаны на рис. **14**.

Регулировка наклона

См. рисунки **15 - 16**

Сожмите кнопку регулировки наклона и установите улучшенное детское автокресло в нужное положение. **15**

В режимах по направлению и против направления движения доступно 5 положений наклона. Углы наклона показаны на рис. **16**.

Установка лицом против направления движения (рост ребенка 40–105 см/ вес ребенка ≤18 кг)

См. рисунки **17 - 27**

! Установите улучшенное детское автокресло на заднее сиденье автомобиля. Затем посадите ребенка в улучшенное детское автокресло.

1. Установите улучшенное детское автокресло на основание **17**. Если улучшенное детское автокресло закреплено надежно, индикатор фиксации улучшенного детского автокресла станет зеленым. **18**
2. Чтобы отсоединить улучшенное детское автокресло, сначала извлеките из него ребенка. Сожмите кнопку фиксатора детского автокресла **19 -1** и поднимите детское автокресло вверх **19 -2**. Установка и отсоединение улучшенного детского автокресла разрешена ТОЛЬКО в положении лицом против направления движения.
3. Нажмите и удерживайте кнопку регулятора ISOFIX и прижмите улучшенное детское автокресло к спинке кресла автомобиля. **20**
4. Нажмите на кнопку поворота, чтобы повернуть автокресло для удобства посадки/ высадки ребенка сбоку, а затем поверните автокресло в положение лицом против направления движения автомобиля. **21**

- ! Обязательно проверяйте, чтобы улучшенное детское автокресло всегда было зафиксировано в положении лицом по направлению движения или против направления движения, независимо от нахождения в нем ребенка.
- ! Нажмите на кнопку поворота с любой стороны, чтобы повернуть улучшенное детское автокресло.
- 5. Нажмите на кнопку регулировки ремней и вытяните плечевые ремни на нужную длину (для увеличения длины достаньте снизу подплечники). **22**
- 6. Нажмите на красную кнопку и расстегните пряжку ремней. **23**
- 7. Застежки пряжки следует поднести к магнитам на внешней стороне улучшенного детского автокресла, чтобы их зафиксировать. **24**

Использование вкладыша для младенцев

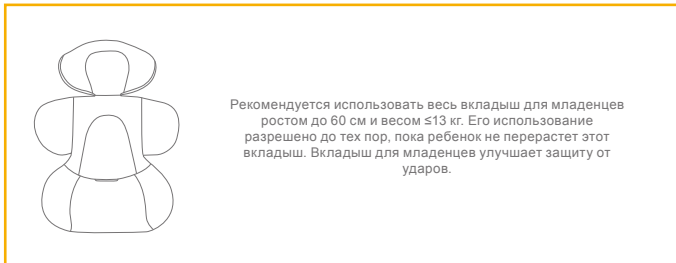

- 8. Посадите ребенка в улучшенное детское автокресло и поместите обе руки под ремни.
- 9. Застегните пряжку. См. рис. **25**
- 10. Поверните улучшенное детское автокресло в положение лицом против направления движения автомобиля. Индикатор улучшенного детского автокресла станет зеленым. **26**
- 11. Потяните вниз регулировочный ремень на нужную длину, чтобы хорошо зафиксировать ребенка. **27**
- ! Обязательно пристегивайте ребенка ремнями. Ремни должны быть хорошо натянуты, без провисания.

Лицом по направлению движения (Рост ребенка 76-105 см/ вес ребенка ≤18 кг/ возраст ребенка ≥15 месяцев)

См. рисунки **28 - 34**

- ! Установите улучшенное детское автокресло на заднее сиденье автомобиля. Затем посадите ребенка в улучшенное детское автокресло.
- ! Сдвиньте кнопку фиксатора колес влево, чтобы повернуть улучшенное детское автокресло в положение лицом по направлению движения. **28**
- 1. Нажмите на кнопку поворота, чтобы повернуть автокресло для удобства посадки/ высадки ребенка сбоку, а затем поверните автокресло в положение лицом по направлению движения автомобиля. **29**
- ! Нажмите на кнопку поворота с любой стороны, чтобы повернуть улучшенное детское автокресло.
- 2. Нажмите на кнопку регулировки ремней и вытяните плечевые ремни на нужную длину (для увеличения длины достаньте снизу подплечники). **30**
- 3. Нажмите на красную кнопку и расстегните пряжку ремней. **31**
- ! Извлеките вкладыш для младенцев в положении лицом по направлению движения.
- 4. Застежки пряжки следует поднести к магнитам на внешней стороне улучшенного детского автокресла, чтобы их зафиксировать. **32**
- 5. Поверните улучшенное детское автокресло в положение лицом по направлению движения. Индикатор фиксации улучшенного детского автокресла станет зеленым. **33**
- ! Обязательно проверяйте, чтобы улучшенное детское автокресло всегда было зафиксировано в положении лицом по направлению движения или против направления движения, независимо от нахождения в нем ребенка.

6. Потяните вниз регулировочный ремень на нужную длину, чтобы хорошо зафиксировать ребенка. **34**

! Обязательно пристегивайте ребенка ремнями. Ремни должны быть хорошо натянуты, без провисания.

! ЗАПРЕЩАЕТСЯ использование в положении лицом по направлению движения при перевозке детей ростом менее 76 см и возрастом менее 15 месяцев.

Снятие тканевых деталей

См. рисунки **35 - 41**

Нажмите красную кнопку, чтобы расстегнуть пряжку. **35**

Выполните шаги **36 - 41**, чтобы снять тканевые детали.

Чтобы снова надеть тканевые детали, выполните приведенные выше шаги в обратном порядке.

Уход за изделием

! Храните вкладыш для младенцев в местах, недоступных для детей.

! Тканевые детали следует стирать в холодной воде, при температуре не более 30°C.

! Запрещается гладить тканевые детали.

! Запрещается отбеливать тканевые детали и подвергать их химчистке.

! Запрещается использовать неразбавленные моющие средства, бензин и другие органические растворители для стирки улучшенного детского автокресла или основания. Это может привести к повреждению улучшенного детского автокресла.

! Не скручивайте тканевые детали при сушке. После этого на тканевых деталях могут образоваться складки.

! Вывешивайте тканевые детали для сушки в тени.

! Если улучшенное детское автокресло не используется в течение длительного времени, извлекайте его из автомобиля.



قائمة الأجزاء

يرجى التأكد من عدم وجود أي أجزاء مفقودة، ويرجى الاتصال بالمورِّع في حالة غياب أي من الأجزاء.

١٢ طرف الحماية من الصدمات الجانبية* يجب استخدامه في جانب الباب فقط	١ مسند الرأس
١٣ زر تدوير حقيبته حمل الرضيع	٢ وسادة المقعد
١٤ زر ضبط ISOFIX	٣ إبزيم
١٥ زر تحرير نظام تقييد حركة الطفل	٤ زر ضبط الشريط
١٦ ساق التَّحميل	٥ شريط الضبط
١٧ زر ضبط ساق التَّحميل	٦ زر ضبط الإمالة
١٨ وصلة ISOFIX	٧ موجِّهاً ISOFIX
١٩ حجيرة تخزين دليل التعليمات	٨ زر التدوير
٢٠ آلية القفل الدوار	٩ أغشية مجموعة أحزمة الكتف
	١٠ بطانة الرضيع
	١١ ذراع ضبط مسند الرأس

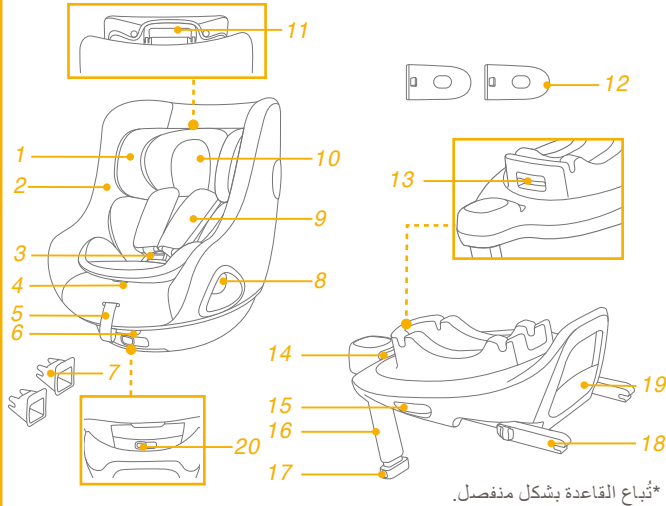

*تُباع القاعدة بشكل منفصل.

لقد اشترت نظام تقييد حركة الطفل الذي يتمتع بجودة عالية وأمان تام ومعتمد بشكل كامل. هذا المنتج مناسب للاستخدام مع أطفال بأطوال وأوزان تصل إلى ١٠٥ سم و١٨ كجم.

اقرأ دليل التعليمات هذا بعناية واتبع خطوات التركيب باعتبارها الطريقة الوحيدة لحماية طفلك من الإصابة الخطيرة أو الوفاة في حال وقوع حادث، ولتوفير الراحة لطفلك أثناء استخدام هذا المنتج.

احتفظ بدليل التعليمات هذا للرجوع إليه مستقبلاً.

يرجى التأكد مما يلي

لاستخدام هذا النظام المطوَّر لتقييد حركة الطفل من Joie مع وصلات I-Size ISOFIX وفقاً لللائحة الأمم المتحدة رقم ١٢٩، يجب أن تتوفر في طفلك الشروط التالية.

المواجهة للخلف: طول الطفل من ٤٠ إلى ١٠٥ سم/الوزن الأقصى للطفل ١٨ كجم؛

المواجهة للأمام: طول الطفل من ٧٦ إلى ١٠٥ سم/وزنه الأقصى ١٨ كجم؛

الرجاء قراءة جميع التعليمات الواردة في هذا الدليل قبل تركيب المنتج واستخدامه.

! ملاحظة مهمة: احتفظ بهذا الدليل للرجوع إليه في المستقبل. الرجاء قراءته بعناية.

يرجى الاحتفاظ بدليل التعليمات في حجيرة التخزين بالجزء الخلفي من القاعدة.

للاطلاع على معلومات الضمان؛ يرجى زيارة موقعنا على الويب، وعنوانه joiebaby.com



تحذير

- ! توخ العناية عند وضع العناصر الصلبة والأجزاء البلاستيكية وتركيبها في النظام المطور لتقييد حركة الطفل بحيث لا تكون عرضة للاحتجاز في مقعد متحرك أو في باب السيارة.
- ! لا تستخدم النظام المطور لتقييد حركة الطفل المواجه للخلف في أوضاع جلوس تكون فيها الوسادة الهوائية الأمامية نشطة.
- ! مهم - لا تستخدم وضع المواجهة للأمام قبل أن يتجاوز عمر الطفل ١٥ شهراً (راجع التعليمات).
- ! قد لا يصلح نظام تقييد حركة الطفل المطور لجميع المركبات المعتمدة. يرجى الرجوع إلى قائمة مواضع التركيب المرفقة للاطلاع على مزيد من التفاصيل.
- ! يجب أن تكون أي أرجل داعمة ملامسة لأرضية السيارة ويجب ضبط أي أحزمة مقيدة للطفل على جسمه، ويجب ألا تكون الأحزمة ملتوية.
- ! احرص على شد وتثبيت حزام الفخذ عند مستوى منخفض، بحيث يتم ربطه بإحكام على الحوض.
- ! يتعين استبدال هذا النظام المطور بعد تعرضه لضغوط عنيفة في حادث. فقد تتسبب الحوادث في إلحاق أضرار به ولا يمكن رؤيتها.

تحذير

- ! انتبه إلى خطر إجراء أي تعديلات أو إضافات للجهاز بدون موافقة السلطة المختصة، وخطر عدم اتباع تعليمات التركيب بحذافيرها المقدمة من قبل جهة تصنيع هذا النظام المطور.
- ! يتعين عدم ترك الأطفال دون مراقبة في النظام المطور.
- ! يجب إحكام تثبيت أي أمتعة أو أي أشياء أخرى قد تحدث إصابات في حالة حدوث تصادم.
- ! لا يُستخدم النظام المطور بدون الأجزاء اللينة.
- ! يتعين عدم استبدال الأجزاء اللينة بأي أشياء أخرى بخلاف الموصى بها من قبل المُصنِّع حيث إن القطع اللينة (المنسوجات) تشكّل جزءاً لا يتجزأ من أداء هذا المقعد الداعم.
- ! يرجى الانتباه أيضاً إلى التعليمات والتحذيرات في كتيب مصنّع السيارة.

الطوارئ

في حالة الطوارئ أو الحوادث، من الأهمية بمكان العناية بطفلك باستخدام الإسعافات الأولية وطلب المعالجة الطبية فوراً.



معلومات المنتج

١- هذا نظام تثبيت حركة طفل مطور من الفئة "i-Size"، ومعتمد وفقاً للائحة الأمم المتحدة رقم ١٢٩ للاستخدام في وضعيات مقاعد السيارة المتوافقة مع الفئة i-Size كما هو موضح من قِبل مصنعي السيارات في دليل استخدام السيارة.



٢- إذا ساورك شك، فاستشر مصنّع المقعد المطور أو الموزّع.

الخامات بلاستيك، معدن، قماش
رقم براءة الاختراع براءات الاختراع المنتظرة

اختيار وضع التركيب

وضع المقعد	العمر المرجعي	شكل التركيب	وضع التركيب	حجم الطفل
الوضع ٥-١	> ٤ سنوات		وضع التوجيه للخلف	١٠٥-٤٠ سم / ١٨,٥٢ كجم
الوضع ٥-١	من ١٥ شهراً إلى ٤ سنوات		وضع المواجهة للأمام	١٠٥-٧٦ سم / ١٨,٥٢ كجم

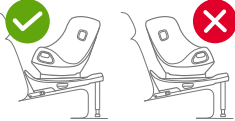
ECE
R129

آلية القفل الدوار	التركيب	وضع التركيب	عمر الطفل
		وضع التوجيه للخلف	> ٥ شهراً
		وضع المواجهة للأمام وضع التوجيه للخلف	< ٥ شهراً

أمور متعلقة بالتركيب

- ! تأكد من إحكام تركيب كلتا وصلتي ISOFIX في نقطتي تثبيت ISOFIX بالسيارة. ومن المفترض سماع صوت نقرتين إلى جانب إضاءة المؤشرين في وصلتي ISOFIX باللون الأخضر بالكامل. ④- 1
- ! افحص للتأكد من إحكام تركيب القاعدة من خلال سحب وصلتي ISOFIX.
- ⑤- 5 بعد وضع القاعدة على مقعد السيارة، افرد ساق التحميل للأسفل نحو الأرضية. ⑤ بعد تركيب ساق التحميل بشكل صحيح، سيضيء مؤشر ساق التحميل باللون الأخضر. وسيضيء باللون الأحمر في حالة التركيب بشكل غير صحيح. ⑤- 2
- ! هناك وضعيات متعددة لساق التحميل. وإذا أضاء مؤشر ساق التحميل باللون الأحمر، فهذا يعني أن الساق في الوضعية الخطأ.
- ! تأكد من تلامس ساق التحميل بالكامل مع أرضية السيارة.
- ! اضغط بقوة على زر ضبط ساق التحميل، ثم قم بتقصير ساق التحميل لأعلى. ⑤- 1
- ⑥- 2 تبدو القاعدة التي تم تجميعها بالكامل كما في الشكل ⑥.
- ! يجب تركيب وصلتي ISOFIX وإحكام تثبيتهما في نقطتي تثبيت ISOFIX. ⑥- 1
- ! يجب تركيب ساق التحميل بشكل صحيح من خلال التأكد من إضاءة مؤشرها باللون الأخضر. ⑤- 2
- ! تأكد دائماً من تلامس ساق التحميل مع أرضية السيارة وبقاتها مقلبة بصرف النظر عن وجود طفل في النظام المطور لتقييد حركة الطفل من عدمه.



إزالة القاعدة

- ⑦- 1 لإزالة القاعدة من مقعد السيارة، ادفع زري القفل الثانويين ⑦- 1 أولاً ثم اضغط على زري تحرير ISOFIX ⑦- 2 في وصلتي ISOFIX قبل إزالة القاعدة من مقعد السيارة. ⑦
- ⑧- 1 للنقل، اضغط على زر ضبط ISOFIX وحرك وصلتي ISOFIX لإعادتهما إلى موضع التخزين. ⑧

تركيب القاعدة

إرجاع الصور ①- 8

- 1- 1 ثبتت موجّهي ISOFIX في نقطتي تثبيت ISOFIX بالسيارة (راجع دليل مالك السيارة). ①
يحمي موجّها ISOFIX سطح مقعد السيارة من التمزق. يمكن استخدامهما أيضاً كموجّهين لوصلتي ISOFIX.
- 2- 2 أخرج ساق التحميل من حجيرة التخزين. ②
- 3- 3 افرد وصلتي ISOFIX من خلال الضغط على زر ضبط ISOFIX أثناء سحب الوصلة. ③
- 4- 4 اضغط على زر ضبط ISOFIX لضبط وصلتي ISOFIX. حاذ وصلتي ISOFIX مع موجّهي ISOFIX، ثم أسقط الوصلتين بحيث يمكنك سماع صوت نفرة يدل على استقرارهما في مكانيهما بنقطتي التثبيت. ④

استخدام واقي الصدمات الجانبي

- 1- يأتي النظام المطور لتقييد حركة الطفل مزودًا بطرف جانبي واطٍ من الصدمات وقابل للفك والتركيب. يجب استخدام طرف الوقاية من الصدمات على جانب باب السيارة. ويمكن الاطلاع على كيفية التركيب في الصورة ٤.
- 2- اضغط على زر التحرير لك الطرف الجانبي الواقي من الصدمات. ١٠

ضبط الارتفاع

مسند الرأس وأحزمة الكتف

راجع الصور ١١ - ١٤

- 1- يرجى ضبط مسند الرأس والتحقق من ضبط مجموعة أحزمة الكتف على الارتفاع الصحيح وفقًا للصور ١١ و ١٢ و ١٣ و ١٤
- ! عند الاستخدام في وضع المواجهة للخلف، يجب أن تكون مجموعة أحزمة الكتف مستوية مع قمتي كتفي الطفل أو أذناهما قليلاً. ١١
- ! عند الاستخدام في وضع المواجهة للأمام، يجب أن تكون مجموعة أحزمة الكتف مستوية مع قمتي كتفي الطفل. ١٢
- اسحب ذراع ضبط مسند الرأس ١٣ مع سحب المسند لأعلى أو لأسفل في الوقت نفسه حتى يستقر في إحدى الوضعية الستة. يمكن الاطلاع على وضعية مسند في الصورة ١٤.

ضبط الانحناء

راجع الصور ١٥ - ١٦

- 15- اضغط بقوة على زر ضبط الإمالة؛ لضبط النظام المطور لتقييد حركة الطفل على الموضع المناسب. ١٥
- توجد ٥ مواضع للإمالة، سواء في وضع المواجهة للأمام أو المواجهة للخلف، وتظهر زوايا الإمالة كما بالصورة ١٦.

وضع المواجهة للخلف

(طول الطفل من ٤٠ إلى ١٠٥ سم/وزنه \geq ١٨ كجم)

راجع الصور ١٧ - ٢٧

- ! يُرجى تثبيت النظام المطور لتقييد حركة الطفل على مقعد السيارة الخلفي، ثم وضع الطفل في النظام المطور.
- 1- ادفع النظام المطور لأسفل على القاعدة ١٧. إذا كان النظام المطور مثبتًا بإحكام، فسيضيء مؤشره باللون الأخضر. ١٨
- 2- لتحرير النظام المطور، أخرج الطفل منه أولاً، ثم اسحب زر تحرير النظام المطور ١٩ - ١، ثم ارفع النظام المطور لأعلى ١٩ - ٢.
- لا يمكن تثبيت النظام المطور ولا تحريره إلا عندما يكون في وضع المواجهة للخلف.
- 3- اضغط مع الاستمرار على زر ضبط ISOFIX، وادفع النظام المطور للخلف حتى يتلامس مع ظهر مقعد السيارة. ٢٠
- 4- اضغط مع الاستمرار على زر التدوير للتدوير إلى الجانب الأسهل لإدخال الطفل أو إخراجها، ثم أدر المقعد إلى وضع المواجهة للخلف. ٢١
- ! تأكد دائمًا من بقاء النظام المطور لتقييد حركة الطفل مقللاً في وضع المواجهة للأمام أو وضع المواجهة للخلف بصرف النظر عن وجود طفل فيه من عدمه.

- ! اضغط على زر التدوير الموجود على أي جانب من الجانبين لتدوير نظام تقييد حركة الطفل المطور.
- ٥- اضغط على زر ضبط مجموعة الأحزمة أثناء سحب مجموعة أحزمة الكتف إلى الطول المطلوب (اسحب من أسفل وسائد الكتف المثبتة للتطويل). ٢١
- ٦- افتح إبزيم مجموعة الأحزمة بالضغط على الزر الأحمر. ١٣
- ٧- ضع ألسنة الإبزيم مقابل الجزء المغناطيسي على الجانب الخارجي للنظام المطور بحيث تستقر الألسنة في أماكنها. ٢٤

- ١٠- أدر النظام المطور إلى وضع المواجهة للخلف، وسيضيء عندئذ مؤشر النظام المطور باللون الأخضر. ٢٦
- ١١- اسحب حزام التعديل لأسفل، وقم بتعديله حتى الوصول إلى الطول المناسب لضمان أمان الطفل. ٢٧
- ! أبقِ الطفل محكّم التثبيت دائماً بمجموعة الأحزمة واربطها بشكل سليم من خلال إزالة أي ارتخاء بها.

وضع المواجهة للأمام

(طول الطفل من ٧٦ إلى ١٠٥ سم/وزنه ≥ ١٨ كجم/سنه ≤ ١٥ شهراً)

راجع الصور ٢٨ - ٢٤

- ! يرجى تثبيت النظام المطور على مقعد السيارة الخلفي، ثم وضع الطفل في النظام المطور.
- ! يرجى تحريك زر القفل الدوار إلى اليسار لتدوير النظام المطور لتقييد حركة الطفل إلى وضع المواجهة للأمام. ٢٨
- ١- اضغط على زر التدوير للتدوير إلى الجانب الأسهل لإدخال الطفل أو إخراجه، ثم أدر المقعد إلى وضع المواجهة للأمام. ٢٩
- ! اضغط على زر التدوير الموجود على أي جانب من الجانبين لتدوير نظام تقييد حركة الطفل المطور.
- ٢- اضغط على زر ضبط مجموعة الأحزمة أثناء سحب مجموعة أحزمة الكتف إلى الطول المطلوب (اسحب من أسفل وسائد الكتف المثبتة للتطويل). ٣٠
- ٣- افتح إبزيم مجموعة الأحزمة بالضغط على الزر الأحمر. ٣١
- ! أزل بطانة الرضيع عند استخدام وضع المواجهة للأمام.
- ٤- ضع ألسنة الإبزيم مقابل الجزء المغناطيسي على الجانب الخارجي للنظام المطور بحيث تستقر الألسنة في أماكنها. ٣٢
- ٥- أدر النظام المطور إلى وضع المواجهة للأمام، وسيضيء مؤشره باللون الأخضر. ٣٣
- ! تأكد دائماً من بقاء النظام المطور لتقييد حركة الطفل مقللاً في وضع المواجهة للأمام أو وضع المواجهة للخلف بصرف النظر عن وجود طفل فيه من عدمه.

استخدام بطانة الرضيع

فوصي باستخدام بطانة الرضيع الكاملة عندما يكون الطفل أقصر من ٦٠ سم ويصبح وزنه ١٣ كجم أو أقل، ويمكن استخدامها حتى تصبح ضيقة عليه. تزيد بطانة الرضيع من الحماية الجانبية من الصدمات.

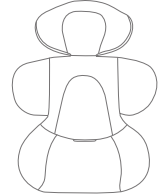

٨- ضع الطفل في نظام تقييد حركة الطفل المطور ومرر ذراعيه من خلال الأحزمة.

- ٩- عشقُ الإبزيم. يرجى الرجوع إلى ٢٥
- ٦- اسحب حزام التعديل لأسفل، وقم بتعديله حتى الوصول إلى الطول المناسب لضمان أمان الطفل. ٣٤
- ! أبقِ الطفل دائماً مؤمناً من خلال الأحزمة واربطه بشكل سليم من خلال إزالة أي ارتخاء بالأحزمة.
- ! لا تستخدم وضع المواجهة للأمام ما لم يكن طول الطفل ٧٦ سم وسنه ١٥ شهراً على الأقل.

فك الأجزاء اللينة

راجع الصور ٢٥ - ٤١

اضغط على الزر الأحمر لفك تعشيق الإبريم. ٢٥
اتبع الخطوات ٣٦ - ٤١ لفك الأجزاء اللينة.

لإعادة تركيب الأجزاء اللينة، يُرجى تكرار الخطوات سالفة الذكر ولكن بالترتيب العكسي.

العناية والصيانة

! يرجى تخزين بطانة الرضيع بعيداً عن متناول الطفل.

! يرجى غسل الأجزاء اللينة بماء بارد بدرجة حرارة أقل من ٣٠ درجة مئوية.

! لا تكوي الأجزاء اللينة.

! لا تستخدم مادة تبيض أو التنظيف الجاف عند غسل الأجزاء اللينة.

! لا تستخدم منظفات غير مخففة أو بنزيناً أو مذيبات عضوية أخرى لغسل النظام المطور لتقعيد حركة الطفل أو قاعدته. فقد يتسبب ذلك في تلف نظام تقعيد حركة الطفل المطور.

! لا تعصر الأجزاء اللينة بقوة مفرطة لتجفيفها. فقد يؤدي ذلك إلى ترك تجاعيد عليها.

! يرجى تجفيف الأجزاء اللينة بتعليقها في الظل.

! يرجى فك النظام المطور من مقعد السيارة إذا كنت تنوي عدم استخدامه لمدة زمنية طويلة.



FI Tervetuloa Joie™ -perheeseen

Olet ostanut korkealaatuisen, täysin sertifioidun lapsiturvallisien lapsen turvaistuimen. Tämä tuote soveltuu käytettäväksi pituudeltaan enintään 105 cm ja painoltaan enintään 18 kg lapsille.

Lue nämä ohjeet huolellisesti ja toimi asennusvaiheiden mukaisesti, koska tämä on AINOA tapa suojata lasta vakavalta vammalta tai kuolemalta onnettomuustilanteessa, ja tarjota lapselle mukavuutta tätä tuotetta käytettäessä.

Säilytä nämä käyttöohjeet tulevaa käyttöä varten.

Varmista

Käyttääksesi tätä Joie parannettua lasten turvaistuinta i-Size ISOFIX -liittimillä YK:n sääntö nro 129:n mukainen, lapsen on täytettävä seuraavat vaatimukset.

Taaksepäin suunnattu: Lapsen pituus 40–105 cm / paino maks. 18 kg;

Kasvot menosuuntaan: Lapsen pituus 76–105 cm / paino maks. 18 kg;

Lue kaikki tämän käyttöoppaan ohjeet ennen tämän tuotteen asennusta ja käyttöä.

! TÄRKEÄÄ: SÄILYTYÄ TULEVAA KÄYTTÖÄ VARTEN. LUE HUOLELLISESTI.

Säilytä tätä käyttöopasta alustan takana olevassa säilytyslokerossa.

Tutustuaksesi takuutietoihin, siirry verkkosivustollemme joiebaby.com



Osaluettelo

Varmista, ettei mitään osia puutu. Ota yhteyttä jälleenmyyjään, jos jotakin puuttuu.

- | | |
|------------------------------|---|
| 1 Päätuiki | 12 Sivutörmäyssuojus x2 |
| 2 Istuintynny | *Käytettävä vain ovipuolella |
| 3 Solki | 13 Kantoistuimen kiertopainike |
| 4 Nauhakudoksen säätöpainike | 14 ISOFIX-säätöpainike |
| 5 Säätönauhakudus | 15 Lapsen turvaistuimen vapautuspainike |
| 6 Kallistuksen säätöpainike | 16 Tukijalka |
| 7 ISOFIX-ohjaimet | 17 Tukijalan säätöpainike |
| 8 Pyörivä painike | 18 ISOFIX-liitin |
| 9 Hartiavaljaiden suojuukset | 19 Käyttöoppaan säilytyslokeron |
| 10 Vauvalisävaruste | 20 Kääntöluukko pois päältä |
| 11 Päätuen säätövipu | |

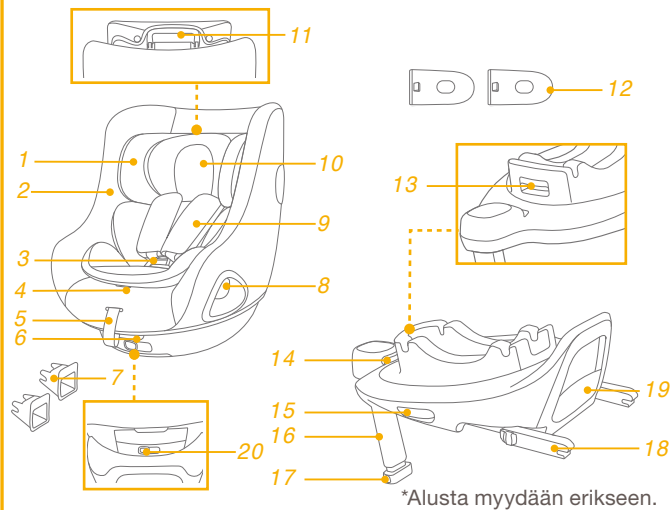

VAROITUS

- ! PIDÄ huoli, että parannetun lapsen turvaistuimen jäykät kohteet ja muoviosat tulevat sijoitetuiksi niin, että niiden juuttuminen siirrettävään istuimeen tai ajoneuvon oveen on epätodennäköistä.
- ! ÄLÄ käytä taaksepäin suunnattua parannettua lapsen turvaistuinjärjestelmää istuimella, jonka yhteyteen on asennettu aktiivinen frontaalinen turvatyyny.
- ! TÄRKEÄÄ - ÄLÄ KÄYTÄ KASVOT MENOSUUNTAAN -ASENTOA ENNEN KUIN LAPSI ON IÄLTÄÄN YLI 15 KUUKAUTTA.
- ! Parannettu lasten turvaistuin ei ehkä sovi kaikkiin hyväksytyihin ajoneuvoihin. Katso lisätietoja toimitukseen kuuluvasta sopimuksesta.
- ! Tukijalan tulee olla kosketuksissa ajoneuvon lattian kanssa ja kaikkien hihnojen tulee olla säädetty lapsen keholle sopiviksi. Hihnat eivät saa olla kiertyneitä.
- ! Varmista, että kaikkia sylihihnoja pidetään alhaalla niin, että lantio on kiinnittynyt lujasti, on kuormitettava.
- ! Tämä parannettu lapsen turvaistuin tulee vaihtaa, jos se on altistunut voimakkaille rasituksille onnettomuudessa. Onnettomuus voi aiheuttaa silmille havaitsematonta vahinkoa.

VAROITUS

- ! Pidä mielessä vaara, joka aiheutuu ilman toimivaltaisen viranomaisen hyväksyntää tehdyistä muutoksista tai lisäyksistä, ja vaaroja, jotka aiheutuvat siitä, ettei lapsen parannetun turvaistuimen valmistajan toimittamia asennusohjeita noudateta tarkasti.
- ! Lapsia ei saa jättää valvomatta parannettuihin lapsen turvaistuihin.
- ! Kaikki matkatavarat tai muut esineet, jotka voivat aiheuttaa vammoja törmäystilanteessa, on kiinnitettävä kunnolla.
- ! Parannettua lapsen turvaistuinjärjestelmää EI SAA KÄYTTÄÄ ilman pehmyttarvikkeita.
- ! Pehmyttarvikkeita ei saa vaihtaa muihin kuin valmistajan suosittelemiin, koska pehmyttarvikkeet muodostavat kiinteän osan turvajärjestelmän suorituskyvystä.
- ! Kiinnitä myös huomiota ajoneuvon valmistajan käsikirjan ohjeisiin ja varoituksiin.

Hätätilanne

Hätätilanteessa tai onnettomuuden sattuessa kaikkein tärkeintä on ensiavun saaminen lapselle ja hakeutuminen välittömästi lääketieteelliseen hoitoon.

Tuotetiedot

1. Tämä on "i-Size"-parannettu lapsen turvaistuinjärjestelmä. Se on hyväksytty YK:n säädöksen nro 129:n mukaisesti käytettäväksi i-Size-yhteensopivissa istumasijainneissa, jotka ajoneuvon valmistaja on osoittanut ajoneuvon käyttöoppaassa.
2. Jollet ole varma, ota yhteyttä parannetun lapsen turvaistuinjärjestelmän valmistajaan tai jälleenmyyjään.

Materiaalit Muovit, metalli, kankaat
Patenttinumero Patenteja vireillä

Valitse asennuksesi

	Lapsen koko	Asennustila	Asennuskaavio	Viiteikä	Istumapaikka
ECE R129	40-105 cm / ≤18 kg	Taaksepäin suunnattu tila		<4 vuotta	Sijainti 1-5
	76-105 cm / ≤18 kg	Kasvot menosuuntaan -tila		15 kuukautisesta 4-vuotiaaseen	Sijainti 1-5

Lapsen ikä	Asennustila	Asennus	Kääntöluukko pois päältä
<15 kuukautisesta	Taaksepäin suunnattu tila		
>15 kuukautisesta	Kasvot menosuuntaan -tila/Taaksepäin suunnattu tila		

Asennuksessa huomioitavaa

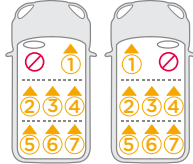
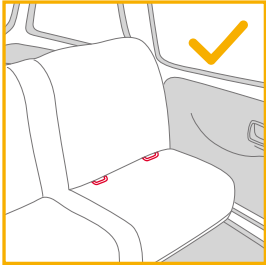

Alustan asennus

katso kuvat 1 - 8

1. Kiinnitä ISOFIX-ohjaimet ajoneuvon ISOFIX-kiinnityspisteisiin (katso ajoneuvon omistajan käsikirja). 1 ISOFIX-ohjaimet suojaavat ajoneuvon istuimen pintaa repeämisiltä. Ne myös ohjaavat ISOFIX-liittimiä.
2. Taita tukijalka esiin varastolokerosta. 2
3. Laajenna ISOFIX-liittimiä painamalla ISOFIX-säätöpainiketta samalla liittimestä vetäen. 3
4. Paina ISOFIX-säätöpainiketta säätääksesi ISOFIX-liittimiä. Kohdista ISOFIX-liittimet ISOFIX-ohjaimien kanssa ja napsauta sitten molemmat ISOFIX-liittimet ISOFIX-kiinnityspisteisiin. 4

! Varmista, että molemmat ISOFIX-kiinnikkeet on kiinnitetty lujasti ajoneuvon ISOFIX-kiinnityskohtiin. Liitettäessä tulisi kuulua kaksi naksahdusta ja molempien ISOFIX-ilmaisimien tulisi näkyä vihreinä.

4 -1

! Varmista, että alusta on asennettu pitävästi vetämällä molemmista ISOFIX-liittimistä.

5. Asetettuasi alustan ajoneuvon istuimelle, laajenna tukijalka lattiaan 5. Kun tukijalka on kiinnitetty oikein, tukijalan merkkivalo palaa vihreinä. Se näkyy punaisena, kun asennus on tehty väärin. 5 -2

! Tukijalalla on useita asentoja. Kun tukijalan ilmaisin näkyy punaisena, tukijalka on väärässä asennossa.

! Varmista, että tukijalka on kokonaan kosketuksissa ajoneuvon lattialevyn kanssa.

! Purista tukijalan säätöpainiketta ja lyhennä sitten tukijalkaa ylöspäin.

5 -1

6. Kokonaan koottu alusta näkyy kuvassa 6.

! ISOFIX-liittimien tulee olla kiinni ja lukittuina ISOFIX-kiinnityspisteisiin. 6 -1

! Tukijalka on asennettava oikein niin, että vihreä ilmaisin on näkyvissä. 5 -2

! Varmista aina, että tukijalka on kosketuksissa ajoneuvon lattian kanssa ja pysyy lukittuna riippumatta siitä onko parannetussa lapsen turvaistuimessa lasta.

Alustan poistaminen

7. Poistaaksesi alustan ajoneuvon istuimesta, paina ensin toissijaisia lukkopainikkeita 7 -1 ja paina sen jälkeen ISOFIX-vapautuspainikkeita 7 -2 ISOFIX-liittimissä ennen alustan poistamista ajoneuvon istuimesta. 7
8. Kuljetusta varten paina ISOFIX-säätöpainiketta ja siirrä ISOFIX-liittimet takaisin taaksepäin säilytysasentoon. 8

Käytä sivutörmäyssuojaa

1. Parannettu lapsen turvaistuin on varustettu irrotettavalla sivutörmäyssuojalla. Tätä sivutörmäyssuojaa ON käytettävä ajoneuvon ovipuolella. Asennus näytetty kohdassa **9**.
2. Paina vapautuspainiketta irrottaaksesi sivutörmäyssuojan. **10**

Korkeuden asetus Päätuelle ja hartiavaljaille

katso kuvat **11** - **14**

1. Säädä päätuki ja tarkista, että valjaiden hihnat ovat oikealla korkeudella kuvien **11** & **12** & **13** & **14** mukaisesti
- ! Käytettäessä taaksepäin suunnatussa tilassa, hartiavaljaiden korkeuden on oltava samalla tasolla kuin lapsen hartiat tai juuri niiden alapuolella. **11**
- ! Käytettäessä kasvot menosuuntaan -tilassa, hartiavaljaiden korkeuden on oltava samalla tasolla lapsen hartioiden yläosan kanssa. **12**
- Vedä päätuen säätövivusta **13** samalla, kun vedät ylös tai painat alas päätukea, kunnes se napsahtaa yhteen 6 asennosta. Päätuen asennot on näytetty kuvassa **14**.

Kallistuksen säätö

katso kuvat **15** - **16**

Purista kallistuksen säätöpainiketta säätääksesi parannetun lapsen turvaistuimen oikeaan asentoon. **15**

Sekä taaksepäin- että eteenpäin suunnatussa tilassa on 5 kallistusasettoa, kallistuskulmat on näytetty kohdassa **16**.

Taaksepäin suunnattu tila (Pituudeltaan 40-105 cm / painoltaan ≤18 kg lapsille)

katso kuvat **17** - **27**

- ! Asenna parannettu lapsen turvaistuin ajoneuvon takaistuimelle ja aseta sitten lapsi parannettuun lapsen turvaistuimeen.
1. Työnnä parannettu lapsen turvaistuin alas alustaan **17**. Kun parannettu lapsen turvaistuin on kiinnitetty, parannetun lapsen turvaistuimen ilmaisin näkyy vihreänä. **18**
 2. Irrottaaksesi parannetun lapsen turvaistuimen, ota ensin lapsi pois turvaistuimesta. Vedä lapsen turvaistuimen vapautuspainiketta **19** -1, nosta sitten lapsen turvaistuin ylös **19** -2.
Parannetun lapsen turvaistuimen voi asentaa ja irrottaa VAIN taaksepäin suunnatussa tilassa.
 3. Pidä ISOFIX-säätöpainiketta painettuna ja työnnä parannettua lapsen turvaistuinta takaisin, kunnes se on kosketuksissa ajoneuvon istuimen selkänojan kanssa. **20**
 4. Pidä kiertopainiketta painettuna kiertääksesi istuimen sille puolelle, josta lapsi on helppoin laskea paikalleen tai pois ja kierrä sitten turvaistuin taaksepäin suunnattuun asentoon. **21**

- ! Varmista aina, että parannettu lapsen turvaistuin pysyy lukittuna kasvot menosuuntaan - tai selkä menosuuntaan -tilassa riippumatta siitä onko parannetussa lapsen turvaistuimessa lasta.
- ! Paina kiertopainiketta jommalla kummalla puolella kiertääksesi parannettua lapsen turvaistuinta.
- 5. Paina valjaiden säätöpainiketta samalla, kun vedät hartiavaljaat ulos haluttuun pituuteen (Vedä alta kiinnitetyt hartiapehmusteet pidentääksesi). ²²
- 6. Avaa valjaiden soljen lukitus painamalla punaista painiketta. ²³
- 7. Aseta soljen kielet vasten magneettista aluetta parannetun lapsen turvaistuimen ulkopuolella niin, että kielet pysyvät paikoillaan. ²⁴

Vauvalisävarusteen käyttö

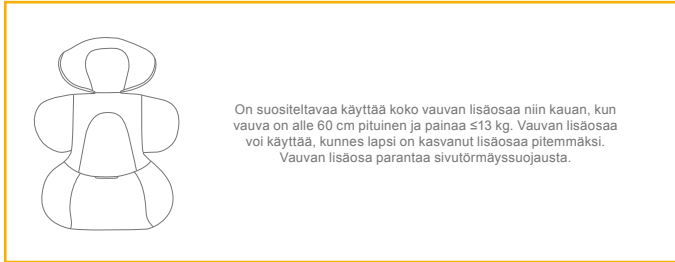

- 8. Aseta lapsi parannettuun lapsen turvaistuimeen ja vie molemmat kädet valjaiden läpi.
- 9. Kiinnitä solki. Katso kuva ²⁵
- 10. Kierrä parannettu lapsen turvaistuin taaksepäin suunnattuun asentoon. Parannetun lapsen turvaistuimen ilmaisin näkyy vihreänä. ²⁶
- 11. Vedä säätönauhakudos alas ja säädä se oikeaan pituuteen niin, että lapsi on kiinnitetty tiukasti. ²⁷
- ! Pidä lapsi aina kiinnitettynä valjaisiin, jotka on kiristetty oikein poistamalla löysyys.

Kasvot menosuuntaan -tila (Lapsen pituus 76-105 cm / Lapsen paino ≤ 18 kg / Lapsen ikä ≥ 15 kuukautta)

katso kuvat ²⁸ - ³⁴

- ! Asenna parannettu lapsen turvaistuin ajoneuvon takaistuimelle ja aseta sitten lapsi parannettuun lapsen turvaistuimeen.
- ! Liu'uta kääntöluukkopainiketta vasemmalle kiertääksesi parannetun lasten turvaistuimen kasvot menosuuntaan -tilaan. ²⁸
- 1. Paina kiertopainiketta kiertääksesi istuimen sille puolelle, josta lapsi on helpoin laskea paikalleen tai pois ja kierrä sitten turvaistuin eteenpäin suunnattuun asentoon. ²⁹
- ! Paina kiertopainiketta jommalla kummalla puolella kiertääksesi parannettua lapsen turvaistuinta.
- 2. Paina valjaiden säätöpainiketta samalla, kun vedät hartiavaljaat ulos haluttuun pituuteen (Vedä alta kiinnitetyt hartiapehmusteet pidentääksesi). ³⁰
- 3. Avaa valjaiden soljen lukitus painamalla punaista painiketta. ³¹
- ! Poista vauvan lisäosa kasvot menosuuntaan -tilassa
- 4. Aseta soljen kielet vasten magneettista aluetta parannetun lapsen turvaistuimen ulkopuolella niin, että kielet pysyvät paikoillaan. ³²
- 5. Kierrä parannettu lapsen turvaistuin kasvot menosuuntaan, parannetun lapsen turvaistuimen ilmaisin näkyy vihreänä. ³³
- ! Varmista aina, että parannettu lapsen turvaistuin pysyy lukittuna kasvot menosuuntaan - tai selkä menosuuntaan -tilassa riippumatta siitä onko parannetussa lapsen turvaistuimessa lasta.
- 6. Vedä säätönauhakudos alas ja säädä se oikeaan pituuteen niin, että lapsi on kiinnitetty tiukasti. ³⁴
- ! Pidä lapsi aina kiinnitettynä valjaisiin, jotka on kiristetty oikein poistamalla löysyys.
- ! ÄLÄ käytä Kasvot menosuuntaan -tilassa ennen kuin lapsi on vähintään 76 cm pitkä JA 15 kuukauden ikäinen.

Irrota pehmyttarvikkeet

katso kuvat 35 - 41

Paina punaista painiketta soljen avaamiseksi. 35

Toimi vaiheiden 36 - 41 mukaisesti irrottaaksesi pehmyttarvikkeet.

Kiinnittäaksesi pehmyttarvikkeet takaisin pakoilleen, toista yllä esitetyt vaiheet käänteisessä järjestyksessä.

Hoito ja kunnossapito

- ! Säilytä vauvalisäosaa lasten ulottumattomissa.
- ! Pese pehmyttarvikkeet alle 30 °C -asteisessa kylmässä vedessä.
- ! Älä silitä pehmyttarvikkeita.
- ! Älä valkaise tai kuivapese pehmyttarvikkeita.
- ! Älä käytä laimentamatonta neutraalia pesuainetta, bensiiniä tai muita orgaanisia liuottimia parannetun lapsen turvaistuimen tai alustan pesemiseen. Se voi vahingoittaa parannettua lapsen turvaistuinta.
- ! Älä kuivaa pehmyttarvikkeita kiertämällä niitä suurella voimalla. Siitä voi jäädä pehmyttarvikkeisiin ryppyjä.
- ! Ripusta pehmyttarvikkeet kuivumaan varjoon.
- ! Irrota parannettu lapsen turvaistuin ajoneuvon istuimesta, jos sitä ei käytetä pitkään aikaan.





Allison Baby UK Ltd,
Venture Point, Towers Business Park
Rugeley, Staffordshire, WS15 1UZ

NUNA International B.V.
Van der Valk Bourmanweg 178 C,
2352 JD Leiderdorp, The Netherlands

view all fine signature selections at
joiebaby.com/signature